

DO NOT PRINT THIS PAGE

Printing Notes:

Material: 20 Pound (US) or 80 GSM (International) bond paper, white

Ink: Black

Resolution: 150 DPI or above

Printing method: Offset Printing

Binding: Saddle Stitch

Folded size: 8.5 x 11 in (W x H)

*This drawing contains proprietary information and trade secrets of The Coleman Company, Inc.
Unauthorized use or copying is prohibited.*

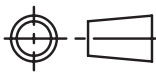
METRIC [INCH]						
CRITICAL DIMENSION						
CHECKING IS COMPULSORY						
		02	14-DEC-15	Added component "main power switch" and related instructions; added instructions for draining water.	Melvin H.	20054446
VOLUME	cm3	01	23-OCT-15	NEW	Melvin H.	20050601
MASS	grams	REV.	DATE	MODIFICATIONS	NAME	ECN NO.
DENSITY	g/cm3	MATERIAL: SEE NOTES			<i>The Coleman Company, Inc.</i> Wichita, Kansas USA 67219	
GENERAL TOLERANCES EXCEPT AS NOTED		FINISH SPEC.: SEE NOTES			COMPOSITE- NO	SHEET 1 OF 1
0 TO 6mm = ±0.1		SCALE:	DATE:	DRAWN BY:	APPROVED BY:	REVISION
>6 TO 30mm = ±0.2		1:1	23-OCT-15	Melvin H.	Leo Y.	02
>30 TO 80mm = ±0.3		NAME: INSTRUCTION MANUAL - HWOD H2Oasis - US				PART NO.: 4010047124
>80 TO 180mm = ±0.4						
>180mm = ±0.5						
ANGULAR = ± 3°						



HWOD

Hot Water on Demand H₂Oasis

Instructions for Use

**MODEL -
Series 2302-A
Series 2302-B**



English2-12
Français13-25
Español25-34

- Outdoor use only -

- This portable and self-contained water heater is designed to provide hot water for outdoor showering / cleaning tasks only. Do not use the product to heat drinking water.
- This appliance is not designed to connect to garden hose directly.
- This appliance is for point of use, for temporary water heating and not for connection to a permanent inlet water connection or for connection to a water distribution system to supply multiple outlets.
- This appliance is designed to heat a water source up to about 30°C above ambient temperature (to a maximum of 122°F).

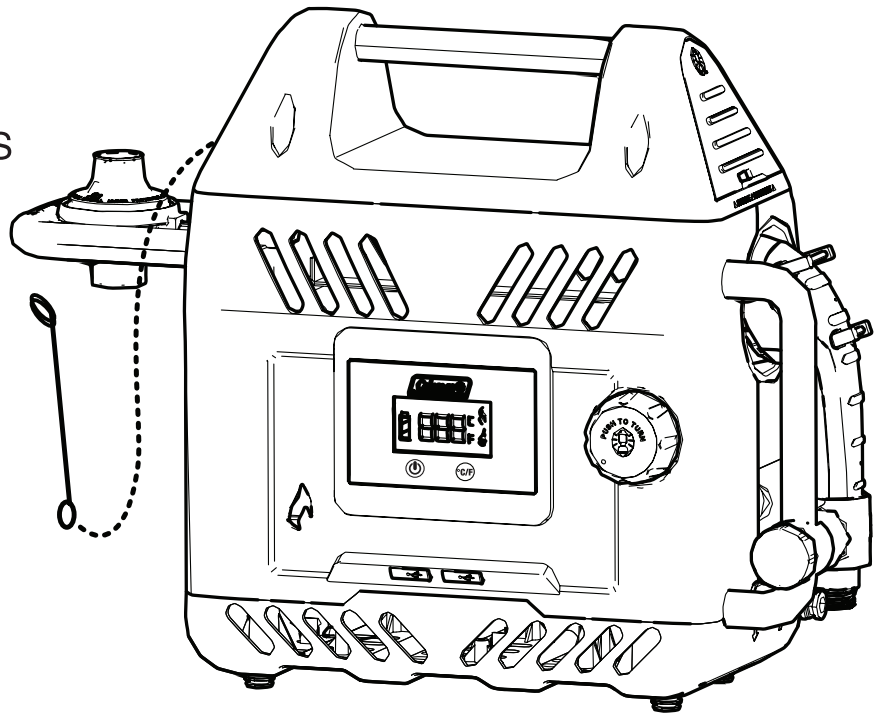

(For illustration purpose only, may look different from your model)

IMPORTANT

SAVE THESE INSTRUCTIONS - This manual contains important safety and operating instructions for use.

Read these instructions for use carefully.

Familiarize yourself with the appliance before connecting it to its gas container.

This instruction manual contains important information necessary for the proper assembly and safe use of the appliance. Follow all warnings and instructions when using the appliance. If you have questions about assembly, operation, servicing or repair of this product, please call Coleman on 1-800-835-3278 or TDD: 316-832-8707. Gas cylinders shall be changed in a well-ventilated location, preferably outside away from people and any sources of ignition, such as naked flames, pilot flames, electric heaters / equipment. If there is a leak on your appliance (smell of gas) and you cannot stop the gas flow, remove the appliance to a well-ventilated location away from any ignition source. Check for leaks using soapy water. Do not try to detect leaks using a flame.

Contents

General Safety Information	2-3	Chart of Indicators	9
System Overview	3-4	Troubleshooting Guide	10
To Set Up	4-6	Technical Characteristics	10
Use and Operation	6-7	Replacement Parts	10
Helpful Hints	8	Circuit Diagram	11
Storage	8	Warranty	12
Maintenance	8		

General Safety Information

This manual contains important information about the assembly, operation and maintenance of this water heater. General safety information is presented in these first few pages and is also located throughout the manual. Particular attention should be paid to information accompanied by the safety alert symbol “**⚠ DANGER**”, “**⚠ WARNING**”, “**⚠ CAUTION**”.

Keep this manual for future reference and to educate new users of this product. This manual should be read in conjunction with the labeling on the product.

Safety precautions are essential when any mechanical or propane fueled equipment is involved. These precautions are necessary when using, storing, and servicing. Using this equipment with the respect and caution demanded will reduce the possibilities of personal injury or property damage.

The symbols shown below are used throughout this manual. Always heed these precautions, as they are essential when using any mechanical or propane fueled equipment.

⚠ DANGER

DANGER indicates an imminently hazardous situation which, if not avoided, will result in death or serious injury.

⚠ WARNING

WARNING indicates a potentially hazardous situation which, if not avoided, could result in death or serious injury.

⚠ CAUTION

CAUTION indicates a potentially hazardous situation which, if not avoided, may result in minor or moderate personal injury, or property damage.

⚠ DANGER

If you smell gas:

- 1. Shut off gas to the appliance.**
- 2. Extinguish any open flame.**
- 3. If odor continues, keep away from the appliance and immediately all your fire department.**

Failure to follow these instructions could result in fire or explosion which could cause property damage, personal injury or death.

⚠ WARNING

Do not store or use gasoline or other flammable vapors and liquids in the vicinity of this or any other appliance.

General Safety Information (continued)

⚠ DANGER



CARBON MONOXIDE HAZARD

This appliance can produce carbon monoxide which has no odor.

Using it in an enclosed space can kill you.

Never use this appliance in an enclosed space such as a camper, tent, car or home.

⚠ DANGER



Water temperature over 125°F (52°C) can cause severe burns instantly or death from scalds.

Children, disabled and elderly are at highest risk of being scalded.

See instruction manual before setting temperature at water heater.

Feel water before bathing or showering.

⚠ DANGER



EXPLOSION - FIRE HAZARD

- Never store propane near high heat, open flames, pilot lights, direct sunlight, other ignition sources or where temperatures exceed 120 degrees F (49°C).
- Propane is heavier than air and can accumulate in low places. If you smell gas, leave the area immediately.
- Never install or remove propane tank while heater is operating, near flame, pilot lights, other ignition sources or while heater is hot to touch.
- During operation, this product can be a source of ignition. Never ignite or use the heater in spaces that contain or may contain volatile or air-borne combustibles, or products such as gasoline, solvents, paint thinner, dust particles or unknown chemicals. Minimum clearances from combustible materials: 12 inches (30.5 cm) from sides & 48 inches (122 cm) from the top.
- Provide adequate clearances around air openings into the product. Do not obstruct the flow of combustion and ventilation air.

⚠ WARNING

Not for home or recreational vehicle use.

We cannot foresee every use which may be made of our products.

Check with your local fire safety authority if you have questions about use.

Other standards govern the use of fuel gases and heat producing products for specific uses. Your local authorities can advise you about these.

- Never refill disposable cylinders.
- Use the preset regulator that is installed in the water heater. Do not attempt to adjust.

General Safety Information (continued)

⚠ DANGER

Failure to comply with the precautions and instructions provided with this product can result in death, serious bodily injury and property loss or damage from hazards of fire, explosion, burn, asphyxiation, and/or carbon monoxide poisoning.

Only persons who can understand and follow the instructions should use or service this product.

If you need assistance or information such as an instruction manual or labels, contact The Coleman Company, Inc.

⚠ WARNING

When using electrical products, basic precautions should always be practiced including the following:

1. READ AND FOLLOW ALL SAFETY INSTRUCTIONS.
2. Read and follow all instructions that are on the product or provided with the product.
3. For a cord-connected or direct plug-in power unit, do not use an extension cord.
4. Do not install or use within 10 feet (3 m) of a pool.
5. Do not use in a bathroom.

WARNING: Risk of Electric Shock. When used outdoors, install only to a covered Class A GFCI protected receptacle that is weatherproof with the power unit connected to the receptacle. If one is not provided, contact a qualified electrician for proper installation. Ensure that the power unit and cord do not interfere with completely closing the receptacle cover.

⚠ WARNING

- This product is fueled by propane gas. Propane gas is invisible, odorless, and flammable. An odorant is normally added to help detect leaks and can be described as a “rotten egg” smell. The odorant can fade over time so leaking gas is not always detectable by smell alone.
- Propane gas is heavier than air and leaking propane will sink to the lowest level possible. It can ignite by ignition sources including matches, lighters, sparks or open flames of any kind many feet away from the original leak. Use only propane gas set up for vapor withdrawal.
- Gas cylinders must be stored outdoors in a well ventilated area out of the reach of children, any indoor storage shall comply with AS/NZS 1596.
- Disconnect propane before storing the heater.

⚠ WARNING

SERVICE SAFETY

- Keep all connections and fittings clean. Inspect propane cylinder and propane connections for damage before attaching.
- During set up, check all connections and fittings for leaks using soapy water. Never use a flame. Bubbles indicate a leak. Check that the connection is not cross-threaded and that it is tight. Perform another leak check. If there is still a leak, remove the cylinder and contact Coleman for service or repairs.
- Use for water heating only. Never alter in any way or use with any device or part not expressly approved by Coleman.
- Always use in an upright position.

⚠ WARNING: Never leave heater unattended when hot or in use. Do not touch metal parts and venting holes of the heater, which may get very hot when in use. Keep out of reach of children. THIS APPLIANCE IS NOT INTENDED FOR THE SUPPLY OF DRINKING WATER.

System Overview

Thank you for purchasing Coleman's Hot Water on Demand™ unit.

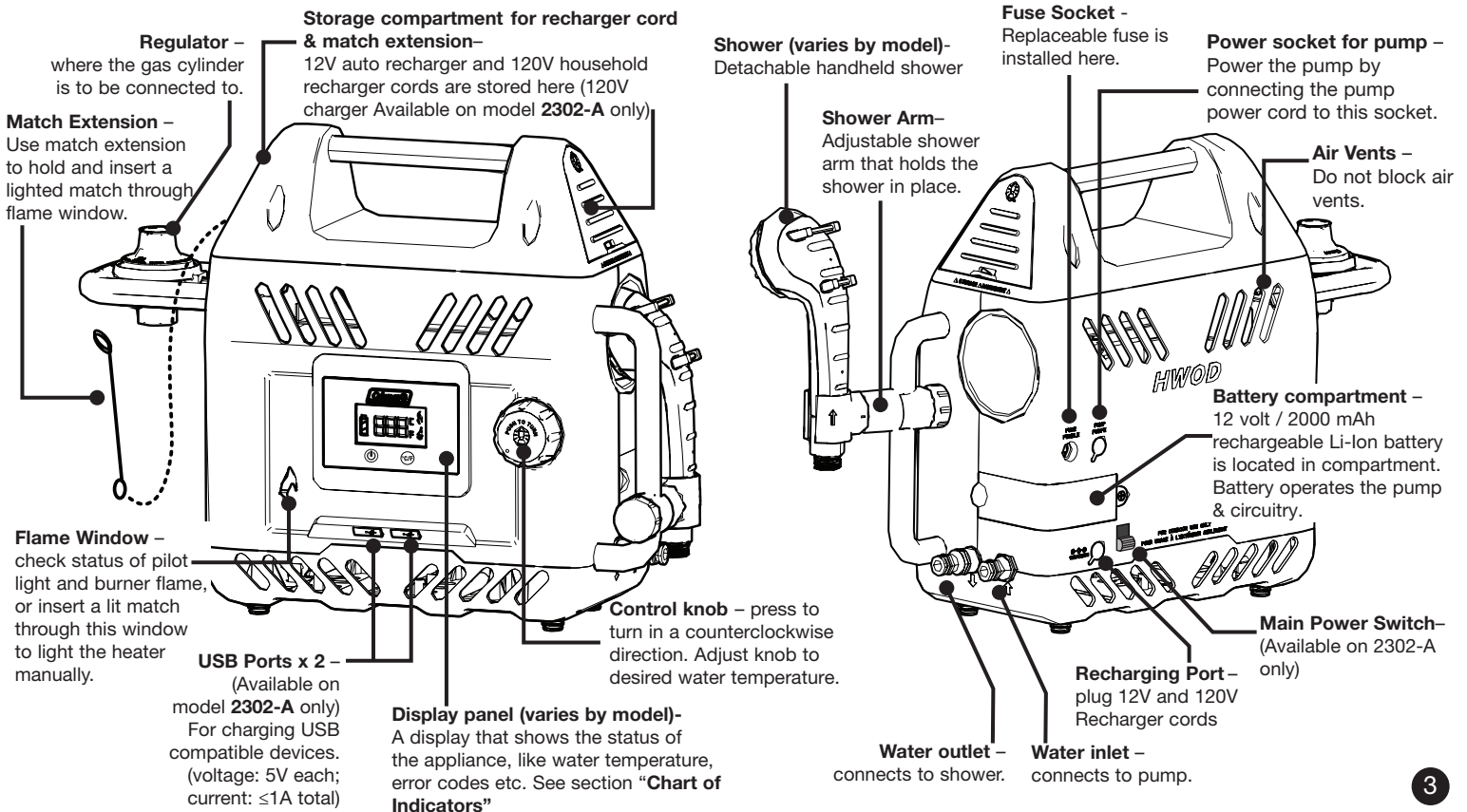

UNPACKING THE PRODUCT.

Unpack your new water heater from the carton and make sure that all of the parts are included. If you find that one of the components is missing, please contact Coleman for a replacement: 1-800-835-3278 or TDD: 316-832-8707. Make sure to remove the protective film on the display panel on the front of the heater before use.

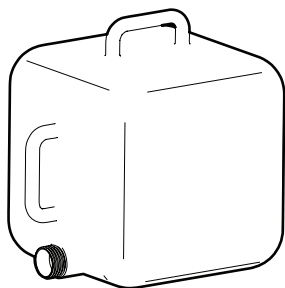

5-Gallon (19 L) Collapsible Water Carrier

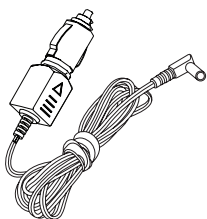

12 Volt Auto Recharger Cord
(Located in storage compartment of the appliance)

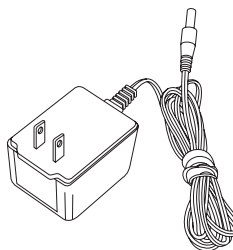

120 Volt Household Recharger Cord
(available on model 2302-A only, located in storage compartment)

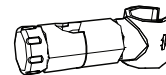

Shower Arm

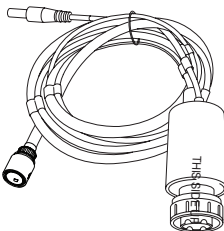

Pump Assembly

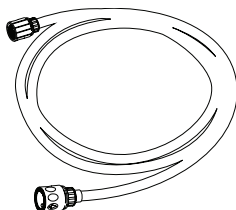

Shower Hose

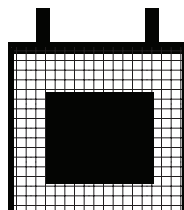

Mesh Hose Carrybag

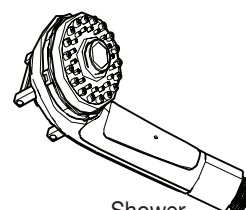

Shower
(varies by model)

CHARGING THE BATTERY

1. Charge the battery before using your water heater for the first time.
2. Turn the main power switch to "OFF" position (available on model 2302-A only)
3. (Fig. 1) Remove the rubber flap covering the charging port.
4. Plug either 12 Volt Auto Recharger Cord or 120 Volt Household Recharger Cord into unit and the power source.
5. See indicator chart for battery status / charging status.

NOTE: Please charge the battery for 6 hours at the first time to maximize the performance of the battery.

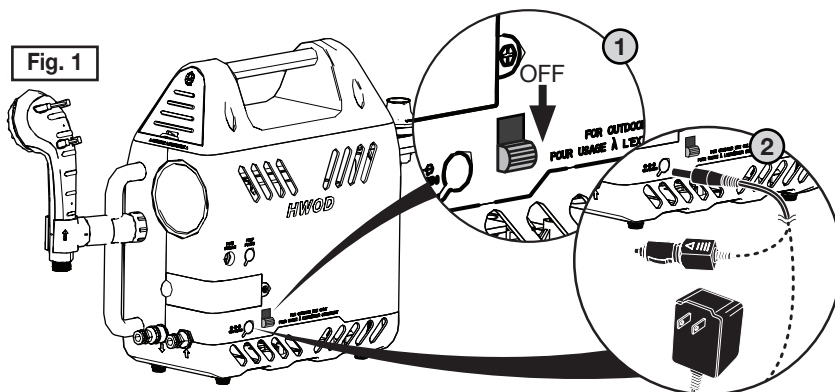

CLEANING THE PRODUCT

Clean before first use. It is strongly recommended that you clean the heater prior to using for the first time. Follow the simple steps on page 7 before you leave home, and then clean at least once a year or when the hose becomes discolored with a white calcium build up.

To Set Up

Select a level, sturdy surface for your water heater. A picnic table or camp table is ideal. Do not operate Hot Water on Demand™ unit from a position directly on the ground. (This allows water to drain, preventing damage while the unit is off in freezing temperatures.)

Fill the 5-gallon (19 L) collapsible water container with water. The product may use water from a lake or stream, but make sure that there's no debris or sand in the water, which may clog the water system and damage the product. It's recommended to use a piece of cloth as filter to cover the opening of the water carrier before filling in water.

SHOWER HEAD CONNECTION (FIG. 2)

- Shower end: threaded connector
 - Screw the threaded connector on the shower hose onto the end of the shower.
- Heater end: sleeved connector
 - A** - Pull up & hold the sleeve on the connector.
 - B & C** - While holding the sleeve, push the connector into water outlet until it stops.
 - D** - Release the sleeve and the connector is locked.

IMPORTANT: To unplug the shower hose from the heater, pull up the sleeve to unlock first, while holding the sleeve, pull out the connector.

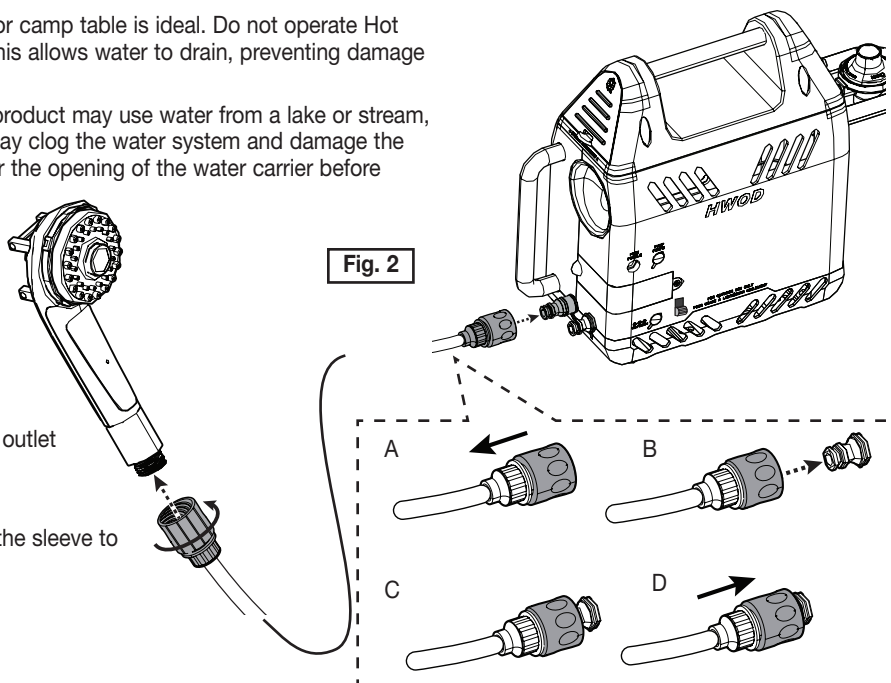

To Set Up (continued)

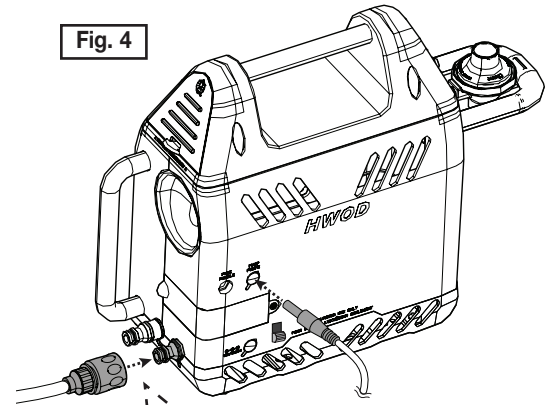
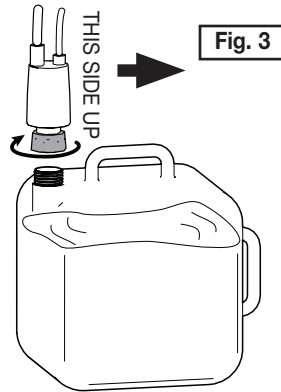
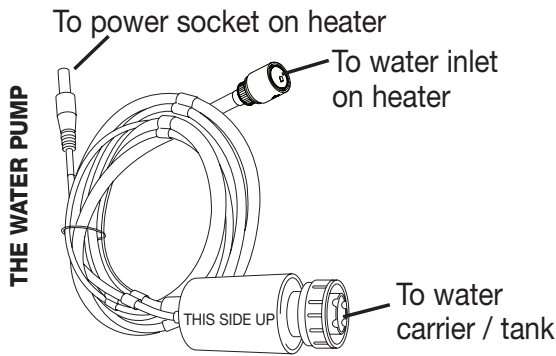

WATER PUMP CONNECTION

• Pump end (Fig. 3):

1. Place the water carrier at a level below the water heater for proper drainage.
2. Screw the water pump to the opening of the water container & hand tighten.
3. Lay the water container on its side so the pump is towards the bottom of the container (step 2).
4. Make sure to rotate the pump where "THIS SIDE UP" is facing upward so pump will prime and water will flow.

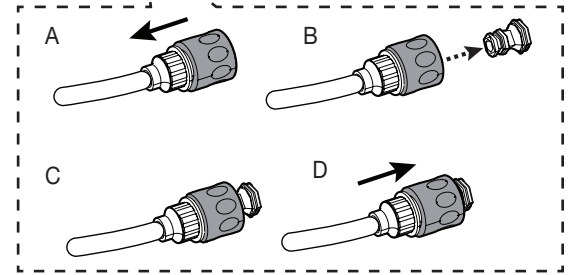
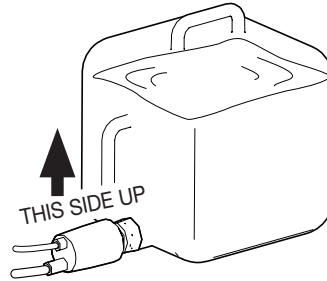

TIP: You can also submerge The Water Pump into an open water container such as a cooler (cooler not included). Or if available, you can connect a garden hose directly to the unit. Ensure water flow is not too high, this will affect the ability of the unit to heat water and could possibly force the outlet connection to disconnect. Conversely ensure water flow is not too low, this can cause a low flow error. Ensure water is flowing before lighting the unit and adjust flow as required.

• Heater end (Fig. 4):

1. Plug the pump power jack into the pump power socket on the heater.
2. Plug the sleeved connector of the pump into the water inlet on the heater. (Follow same steps A, B, C, D given in section "SHOWER CONNECTION")

SHOWER ARM INSTALLATION

1. Dismantle The Shower Arm by screwing off the adjustment knob (Fig. 5).
2. Install The Shower Arm to the rail on heater, and tighten by screwing on the adjustment knob. (Fig. 6)
3. Loosen the Adjustment Knob and adjust the angle & height of The Shower Arm, once the desired position is reached, tighten the adjustment knob (Fig. 7).
4. After the Shower Arm is installed, you may put The Shower onto The Shower Arm.

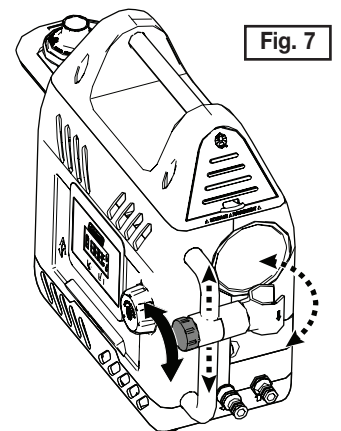
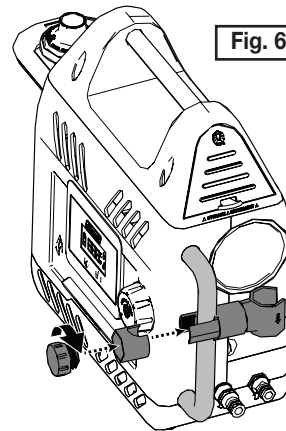
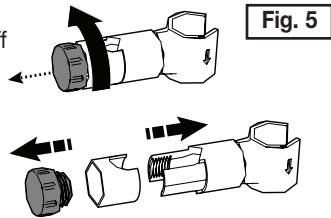

GAS CYLINDER INSTALLATION (FIG. 8)

This appliance shall only be used with 1 lb. Coleman Propane LPG disposable gas cylinders certified to DOT-39 NRC 232/290 M1110. **IT MAY BE HAZARDOUS TO ATTEMPT TO FIT OTHER TYPES OF GAS CONTAINERS.** Check that all seals between the appliance and the gas cylinder are in place and in good condition before connecting the gas cylinder. Remove all transit protection material. DO NOT move the appliance during operation. After use, turn off the control knob.

Do not use MAPP gas cylinders or any other fuel except propane.

1. Turn the control knob to OFF position.
2. Remove cap from the propane gas cylinder but do not discard.
3. While holding the propane cylinder upright, thread it into The Regulator.

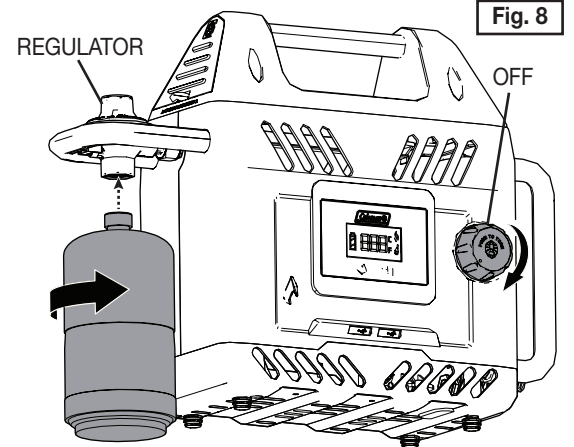

To Set Up (continued)

GAS LEAK CHECK

⚠ WARNING

- Perform leak test outdoors.
- Extinguish all open flames.
- NEVER leak test when smoking.
- Do not use Hot Water on Demand™ unit until connection has been leak tested and does not leak.

1. Make 2 to 3 oz. (56~85 g) of leak check solution (one part liquid dishwashing detergent and three parts water).
2. Apply several drops of solution at the connection between the propane cylinder and the regulator.
3. Bubbles indicate a leak.
4. Check that the connection is not cross-threaded and that it is tight.
5. Perform another leak check. If there is still a leak, remove the cylinder and contact Coleman for services or repair.

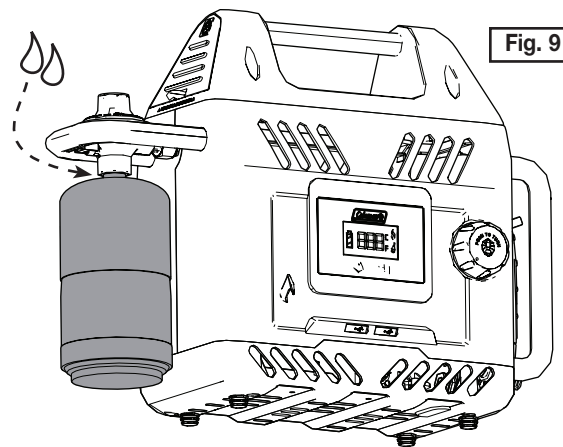

Use and Operation

Clean before first use (see “**CLEANING INSTRUCTIONS**” next page). It is strongly recommended that you clean the heater prior to using for the first time. Follow these simple steps before you leave home, and then clean at least once a year or when the hose becomes discolored with a white calcium build up.

CAUTION: accessible parts may be very hot. Keep young children away, USE OUTDOORS ONLY. Must only be operated on a horizontal surface. Not suitable for marine environments. Do not modify this appliance. Annual service by an authorized person is recommend. Or if any of the following conditions are noticed; incomplete ignition, appreciable yellow tipping, carbon deposition, lifting, floating, lighting back or objectionable odor. DO NOT use this appliance if it has damaged or worn seals. DO NOT use this appliance if it is leaking, damaged or does not operate properly. To check if the gas cylinder is empty, disconnect the cylinder from the appliance and shake from side to side. If there is no sound or movement of liquid, the cylinder is empty.

LIGHTING THE HEATER

The water heater must not be exposed to flammable vapors or liquids during lighting. Before lighting the heater, please make sure that the water supply is ready, the shower connection & pump connection is setup, the gas cylinder is installed and the rechargeable battery is not running low (check battery status by referencing the section “Chart of Indicators” or see section “**Charging the Battery**”).

• Electronic Ignition

1. Turn on the main power switch (available on model 2302-A only). 
2. Turn on the electrical system by switching the power button “ON”, which is located on the display panel. When powered on:
On **MODEL 2302-A** - battery indicator is lit and the current environment temperature is displayed.
On **MODEL 2302-B** - a flashing green light on Display Panel indicates that the electrical system is powered on.

You may use either method to light the heater, Electric or Match. Both are described below.

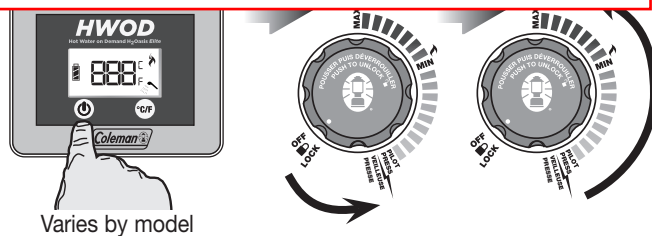

IMPORTANT: When powered on, the pump starts to pump & water starts to run, before the heater being ignited. To conserve water usage, get yourself familiar with the complete operation instructions before you switch the power on.

3. Press and turn the control knob counter-clockwise to the ignition position “⚡ PILOT”.
4. Press and hold (7~10 seconds) the control knob to start the electronic ignition sequence, you will hear the clicking sound.
5. While pressing control knob, check whether the pilot light is lit by reading the indicator on the display (see section **Chart of Indicators**).
NOTE: Ignition takes longer time at the first use for the reason that gas runs through and fills the gas line.
6. When the pilot light is lit, then turn the control knob counter-clockwise to a setting between “MAX” and “MIN” for a desired water temperature.
NOTE: At “MAX” setting, the heater can increase the water temperature by about 30°C (If the source water temperature is 59°F, the heater will heat the water to 113°F). If the electronic ignition fails to light the pilot light, please refer to the below section “**Match Lighting**” or the “**Troubleshooting**” section.

• Match Lighting

1. Switch the power button on.
2. Press and turn the control knob counter-clockwise to the ignition position “⚡ PILOT”.
3. Put a lighted long wooden match near the burner by inserting it through the flame window, then press and hold the control knob until the pilot is lit (see indicator on display). If a long-reach match is not accessible, use the match extension (see section “System Overview”) to hold a lighted match and feed the match through the window.
4. Turn the control knob counter-clockwise to a setting between “MAX” and “MIN” for a desired water temperature.

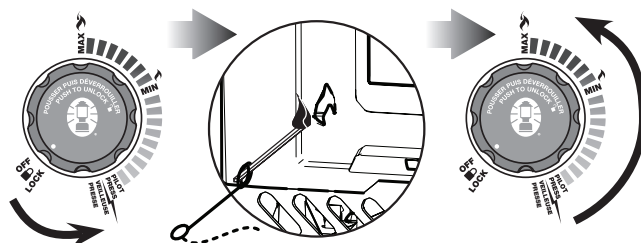

NOTE: It is typical to experience a slight change in water flow & temperature when moving spray adapter from high to low heights. The heater will automatically shut off the burner when water temperature exceeds 125°F (52°C). Should overheating occur or the gas supply fail to shut off, turn off the control knob manually.

Use and Operation (continued)

SHUTTING OFF THE HEATER

1. Turn the control knob clockwise to the “OFF” position.
2. Switch off the power button on the display panel.
3. Turn the main power switch to “OFF” position (available on model 2302-A only).  OFF

IMPORTANT: User must not change the order of the shut-off-operation sequence. Always shut off the burner and gas supply by turning the control knob to the “OFF” position first, then switch off the power button.

STOPPING THE HEATER TEMPORARILY

Due to safety reasons, there’s no switch to pause the water flow while taking a shower. You can only shut off the main burner by turning the control knob clockwise back to the ignition position “PILOT” to conserve gas, the pilot light remains lit, the pump & water keeps running. To resume heating the water, turn the control knob counter-clockwise to a setting between “MAX” & “MIN” position.

Or you may shut off the heater completely by following steps in above section “Shutting Off the Heater”, then restart the whole ignition process illustrated in section “Lighting the Heater”.

CLEANING INSTRUCTIONS

1. In a clean container mix two-gallons (7.5 L) of water with 12 oz. (340 g) of calcium, lime, and rust remover (available at the cleaner section of hardware, general merchandise and food stores).
2. Place the pump and shower in the container with the water/solution. The label “This Side Up” on pump should be facing up.
3. Start the heater by following instructions in section “Lighting the Heater” and turn the control knob to a “warm” setting.
4. Circulate the water/solution through the heater for 2 minutes, then turn off heater by turning the knob clockwise to the “off” position and switching off the power button on display panel.
5. Dispose of the cleaning solution in a sink or other drain, do not dump on the ground.
6. Fill container with 2.4 gallon (9 L) of clean water.
7. Place the pump and shower in the container with the water.
8. Turn the heater on and circulate the clean water through the water heater for 2 minutes at the “cool” setting,
9. Turn the heater off.
10. Repeat steps 6-9 with another batch of clean water.
11. Clean the screen at the pump water inlet to remove the residue that may clog the pump. See maintenance section on page 8 for instructions.

Water / solution cycle

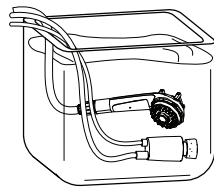

IGNITE

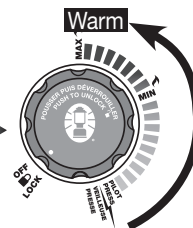

OFF

Clean water cycle

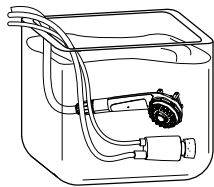

IGNITE

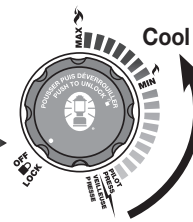

OFF

CHARGING USB COMPATIBLE DEVICES (Available on model 2302-A only)

You may charge 2 mobile phones at the same time by connecting the phones to the USB ports on the heater. The capacity of the rechargeable battery inside the heater is 2000 mAh, which could charge a 1570 mAh mobile phone (iPhone 5s) one complete cycle.

IMPORTANT: USB ports only work when the Main Power Switch is turned on. Do not connect devices to the USB ports on the heater when the heater is in operation or is still hot to touch. Do not connect devices to the USB ports on the heater if there’s a “LOW BATTERY” indication on the Display Panel (see chart of indicators in section “Chart of Indicators”). Do not charge devices whose battery capacity exceeds 1700 mAh.

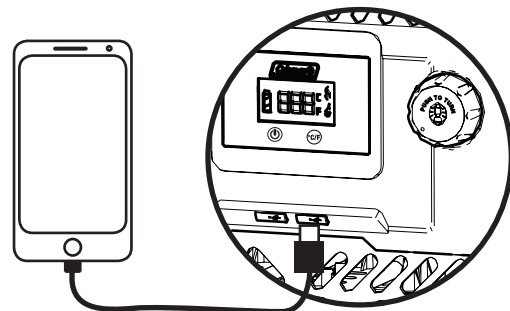

CHANGING TEMPERATURE DISPLAY

(available on model 2302-A only)

Current water temperature is shown on Display Panel, cycle through the Celsius / Fahrenheit display by pressing the  button repeatedly on the Display Panel.

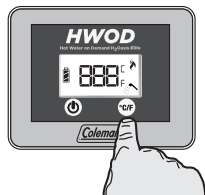

CHANGING SHOWER SPRAYS

(available on model 2302-A only)

The shower features aerated, full and fine sprays. Change the spray by rotating the dial on the shower head. You may shut-off the water by rotating the dial on shower head to OFF position.

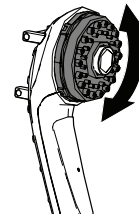

NOTE: When the heater is powered on, turning the dial on the shower head to “OFF” position will trigger the **LOW WATER FLOW** warning and shut off the unit. Please ensure shower head is open before restarting.

Helpful Hints

- There's a hook-&-loop strap on the back of the shower, you may tie the shower onto an overhead object (available on **model 2302-A** only).
- If you do not intend to use the water heater for a period of time (3 days or longer), it is strongly recommended to turn the main power switch to 'OFF'. This will prolong the charge of your battery (applicable to model 2302-A only).
- Never place the shower 6.5 feet (2 m) above the heater, otherwise the water flow may drop to a warning level triggering the shut-off mechanism.
- Never twist or bend hoses that the water runs through, which will lead to a drop of water flow and trigger the shut-off mechanism.
- The heater will typically make 40 gallons (151 L) of warm or hot water on one full battery charge and a 16.4 oz. (464 g) cylinder of propane. Make sure to pack sufficient fuel for the duration of your outing.
- Thanks to the integrated mechanical and electrical over-temperature shut-off devices, the burner will be shut off immediately when the water temperature reaches 122°F at the water outlet on the heater. Meanwhile the pump will continue to pump for 30 seconds, to cool down the heater.
- The water heater is ideal for many outdoor cleaning tasks. Coleman supports the **Leave No Trace Principles** that encourage minimal impact to the environment while camping. You'll find that less soap is necessary with warm water than with cool or cold water, so use small amounts of biodegradable soap. Please dispose of your gray water responsibly. Wash yourself or dishes 200 feet (61 m) away from streams or lakes to avoid soap run-off finding its way to a natural water source. Contact your campground or park to learn about their specific gray water disposal policy.
- Continuous operation of water heater at warm setting for 20 minutes may cause the propane cylinder to freeze up. Let the cylinder thaw or replace with a fresh propane cylinder.

Storage

- **Remove propane cylinder** from heater after use and before transporting or storing the heater. Always store propane outdoors.
- **Drain water** from hoses and unit before storing: Disconnect hoses and lean product toward the hose connection side. Move the unit left to right while leaning until water drainage stops.
- **Recharge** the battery before storing. Turn off the main power switch (applicable to model 2302-A only).
- **For long term storage**, clean and dry the heater and store indoors in a clean and dry location.
- Coleman's padded carry case is ideal for storing and transporting.

Maintenance

~~This appliance must only be serviced by an authorized person.~~

- **Clean water route** at least once a year or whenever a white build up appears in the hose. Refer to Cleaning Instructions on page 7 of this manual.
- **Charge battery** immediately after each outing to reach optimum performance.
- **Cleaning heater exterior** - Clean only when the unit is off and cool to touch, and the gas cylinder is removed. Wipe clean with a soft cloth dampened with dishwashing solution. Never use abrasives.
- **Replacing battery** (see illustrations on the right)- Use only a Coleman® replacement battery 2000027851 (12 Volt, 2000 mAh Li-Ion battery).
 1. Remove the screw from the battery cover on the right side of your water heater and remove the cover.
 2. Pull the battery out from storage compartment and unplug the connectors.
 3. Replace the battery and connect the connectors, make sure the circular pin and the rectangular pin on male connector are correctly aligned with the circular hole and rectangular hole on the female connector. Replacement batteries are available to order from Coleman.
- **Replacing fuse** (see illustrations on the right)- Use only a Coleman® replacement fuse 2000027844 (current rating: 5A). Remove the screw from the fuse socket right above the battery compartment, discard the defective fuse and replace with a new one.
- **Cleaning pump screen** (see illustrations on the right)-
 1. Grip the nozzle at the end of the pump and rotate counter-clockwise to screw it off.
 2. Separate the nozzle and the ring cap.
 3. Use your finger to push the pump screen out from the nozzle and clean the screen.
 4. Then reverse the steps to put the parts together.
- **Checking flame** (see illustrations on the right)- Check flame by looking into the flame window on the front panel of the appliance. A good flame should be blue with a yellow tip. Some yellow tips on flames up to 1 inch in length are acceptable as long as no carbon or soot deposits appear.

Battery Replacement

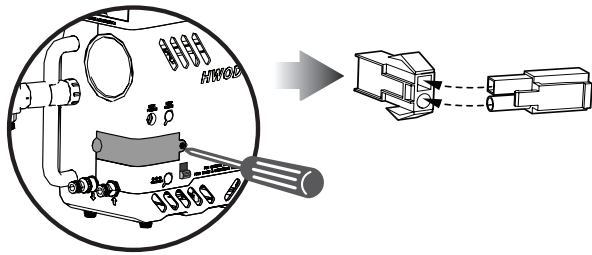

Fuse Replacement

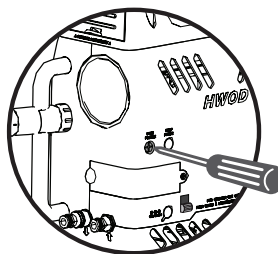

Flame Check

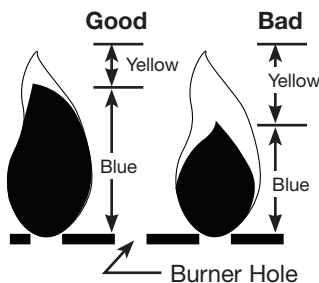

Pump Screen Cleaning

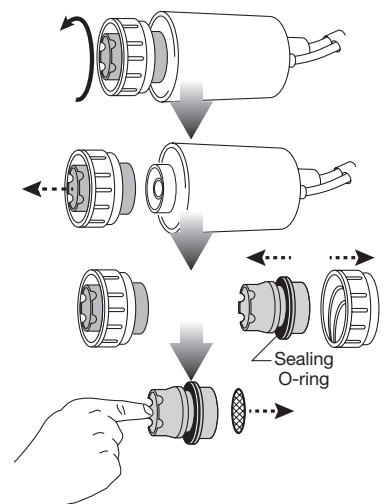























Chart of Indicators

MODEL 2302-B

Steady light:	Flashing light:
 (Red / Yellow / Green)	 (Red / Yellow / Green)

Explanation	Display of Indicators			Trigger	System Reaction	Corrective Action
Battery being charged						
Battery fully charged						
Electrical system is turned on						
Pilot Light is lit						
Hot water warning (chamber)				Water temperature at heat exchanger exceeds 131°F.	Gas will be cut off immediately. Pump will be shut off in 30 seconds.	Turn off the control knob and the power button. See troubleshooting section and solve the problem, then restart the ignition sequence.
Hot water warning (water outlet)				Water temperature at water outlet exceeds 122°F.	Gas will be cut off immediately. Pump will be shut off in 30 seconds.	Turn off the control knob and the power button. See troubleshooting section and solve the problem, then restart the ignition sequence.
Tilt warning				Heater is tilted more than 30 degrees.	Gas & pump will be shut off immediately.	Turn off the control knob and the power button. See troubleshooting section and solve the problem, then restart the ignition sequence.
Flames out warning				Flames out / pilot light out	Gas & pump will be shut off immediately.	Turn off the control knob and the power button. See troubleshooting section and solve the problem, then restart the ignition sequence.
Low battery warning				In-house battery voltage is lower than 9.8V.	Gas & pump will be shut off immediately.	Turn off the control knob and the power button. See troubleshooting section and solve the problem, then restart the ignition sequence.
Low water flow warning				Water flow rate is lower than 0.4 gallon (1.5 L)/min.	2 seconds after the first warning is signaled, system will detect the flow rate again; if the flow rate is still lower than the specified level, gas & pump will be shut off.	Turn off the control knob and the power button. See troubleshooting section and solve the problem, then restart the ignition sequence.

MODEL 2302-A

Explanation	Display of Indicators	Trigger	System Reaction	Corrective Action
Battery being charged	 (animated)			
Battery fully charged				
Pilot Light is lit				
Water is running				
Hot water warning (chamber)	Hot	Water temperature at heat exchanger exceeds 131°F.	Gas will be cut off immediately. Pump will be shut off in 30 seconds.	Turn off the control knob and the power button. See troubleshooting section and solve the problem, then restart the ignition sequence.
Hot water warning (water outlet)	Hot	Water temperature at water outlet exceeds 122°F.	Gas will be cut off immediately. Pump will be shut off in 30 seconds.	Turn off the control knob and the power button. See troubleshooting section and solve the problem, then restart the ignition sequence.
Tilt warning	tilt	Heater is tilted more than 30 degrees.	Gas & pump will be shut off immediately.	Turn off the control knob and the power button. See troubleshooting section and solve the problem, then restart the ignition sequence.
Flames out warning	OFF	Flames out / pilot light out	Gas & pump will be shut off immediately.	Turn off the control knob and the power button. See troubleshooting section and solve the problem, then restart the ignition sequence.
Low battery warning	bat	In-house battery voltage is lower than 9.8V.	Gas & pump will be shut off immediately.	Turn off the control knob and the power button. See troubleshooting section and solve the problem, then restart the ignition sequence.
Low water flow warning	FLO	Water flow rate is lower than 0.4 gallon (1.5 L)/min.	Gas & pump will be shut off 2 seconds later	Turn off the control knob and the power button. See troubleshooting section and solve the problem, then restart the ignition sequence.

Troubleshooting Guide

Contact Coleman if under warranty.

Symptom	Possible Cause	Solution
Hot water warning	Water tank/carrier is running out of water	Fill water tank/carrier with water.
	Environment temperature is high	Turn control knob to a cooler setting.
	Temperature sensor defective	Contact Coleman Service Center and return the product to Coleman when necessary.
Tilt warning	Heater is tilted more than 30 degrees.	Gas & pump will be shut off immediately.
	Sensor defective	Contact Coleman if under warranty.
Flames out warning	Flames blown out by strong wind / pilot light is out	Do not use in strong wind condition. Turn off the heater completely and restart the ignition sequence.
	Flame detection module defective	Contact Coleman if under warranty.
Low battery warning	Battery voltage lower than 9.8V.	Recharge the battery.
	Defective battery	Contact Coleman if under warranty.
Low water flow warning	Pump is not in correct position	Rotate pump so "THIS SIDE UP" is facing upward.
	Water tank/carrier out of water	Fill water tank/carrier with water.
	Pump inlet screen clogged	Clean the screen, seen instructions given in maintenance section.
	Hose twisted / kinked	Straighten hose.
	Battery lead disconnected	Remove battery cover & reinstall lead.
	Pump power cord disconnected	Plug cord into power socket on heater.
	Low battery	Recharge the battery.
	Flow rate sensor defective	Contact Coleman if under warranty.
Burner will not light	Propane cylinder empty	Replace cylinder.
	Propane cylinder frosted	Replace cylinder and reuse after thawing.
	Fuse defective	Refer to maintenance section and replace the fuse.
	Electronic circuit defective	Contact Coleman if under warranty.
Water leakage	Connectors cross-threaded;	Reconnect the connectors.
	Sleeved-connectors were not locked into place	Read instructions for connecting sleeved connectors and reconnect the connectors.
	Defective seal or break	Replace sealing components (O-rings) or send to Coleman when necessary
Hose turns white or discolors inside	Calcium buildup	Clean heater (refer to section "cleaning instructions" on page 7)
Battery won't hold a Charge	Defective Battery	Contact Coleman if under warranty.
	Main power switch is neglected	See Helpful Hints section on how to use the main power switch
No display	Battery lead disconnected	Remove battery cover & reinstall lead
	Fuse defective	Refer to maintenance section and replace the fuse.
	Electronic circuit defective	Contact Coleman if under warranty.
	Low battery	Recharge the battery.
	Main power switch at "OFF" position (for model 2302-A only)	Turn on the main power switch

Use Match Lighting instructions in the USE AND OPERATION section. If still not lighting, contact Coleman if under warranty.

Technical Characteristics

Pressure: 2.8 kPa

Injector size: 0.026 in (0.66 mm)

Total gas consumption: 21.0 MJ/h

Gas type: Propane LPG

Replacement Parts

Parts List

- 2000028448 Shower
- 2000027851 Li-Ion Battery
- 2000027849 Pump Assembly
- 2000028470 Adapter – 120V
- 2000027848 Adapter – 12V
- 2000014870 Water Carrier
- 2000027845 Shower Arm
- 2000027844 Fuse
- 2000027842 Shower Assembly Carry bag
- 2000028606 Shower Hose

- Contact Coleman -

www.coleman.com | 1-800-835-3278 | TDD 316-832-8707

CAUTION: Label all wires prior to disconnection when servicing controls. Wiring errors can cause improper and dangerous operation. Verify proper operation after servicing. This connection is for low-voltage battery or direct current only. Do not connect to 120 or 240 Volts AC input.

MODEL 2302-A

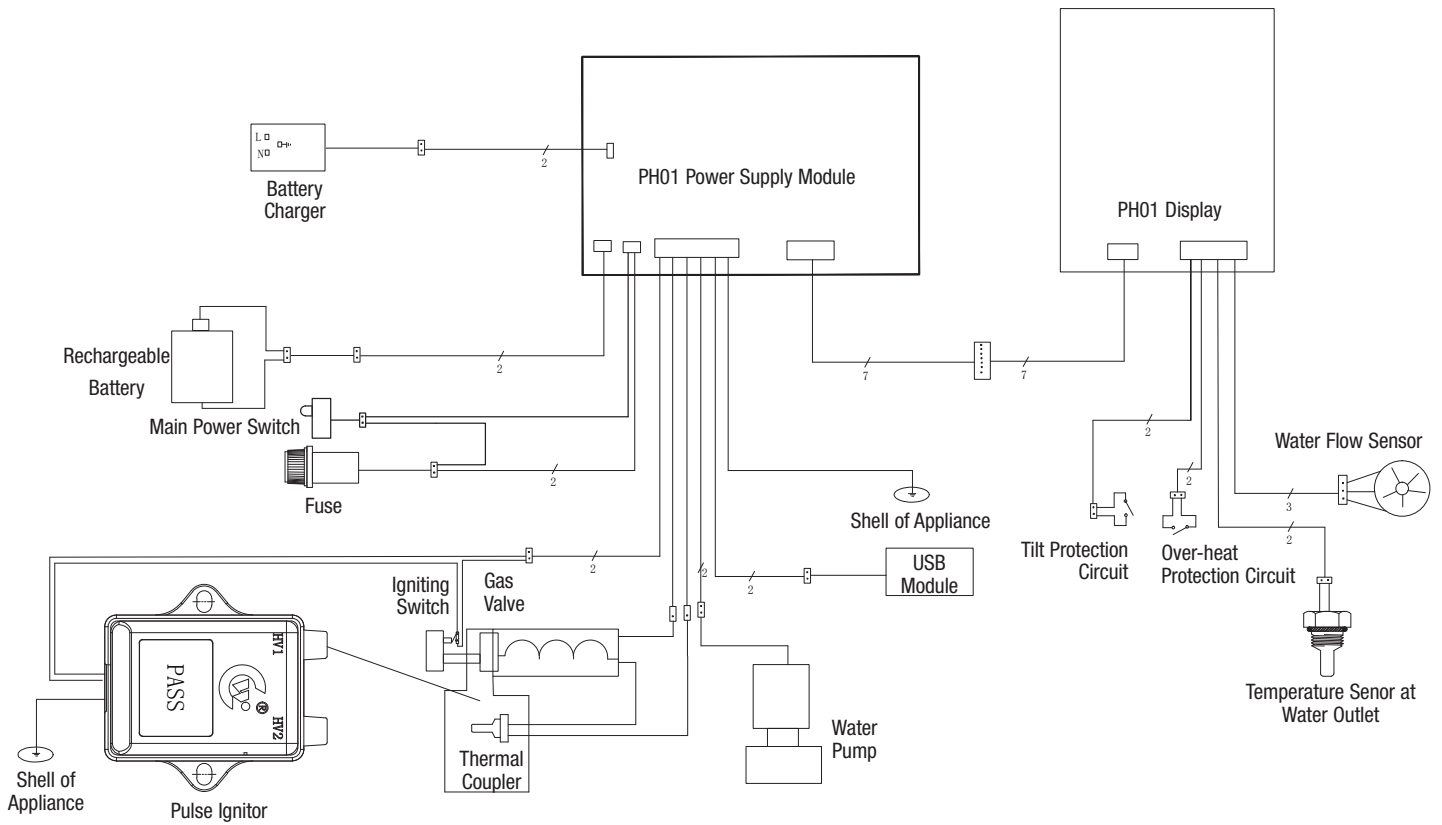

MODEL 2302-B

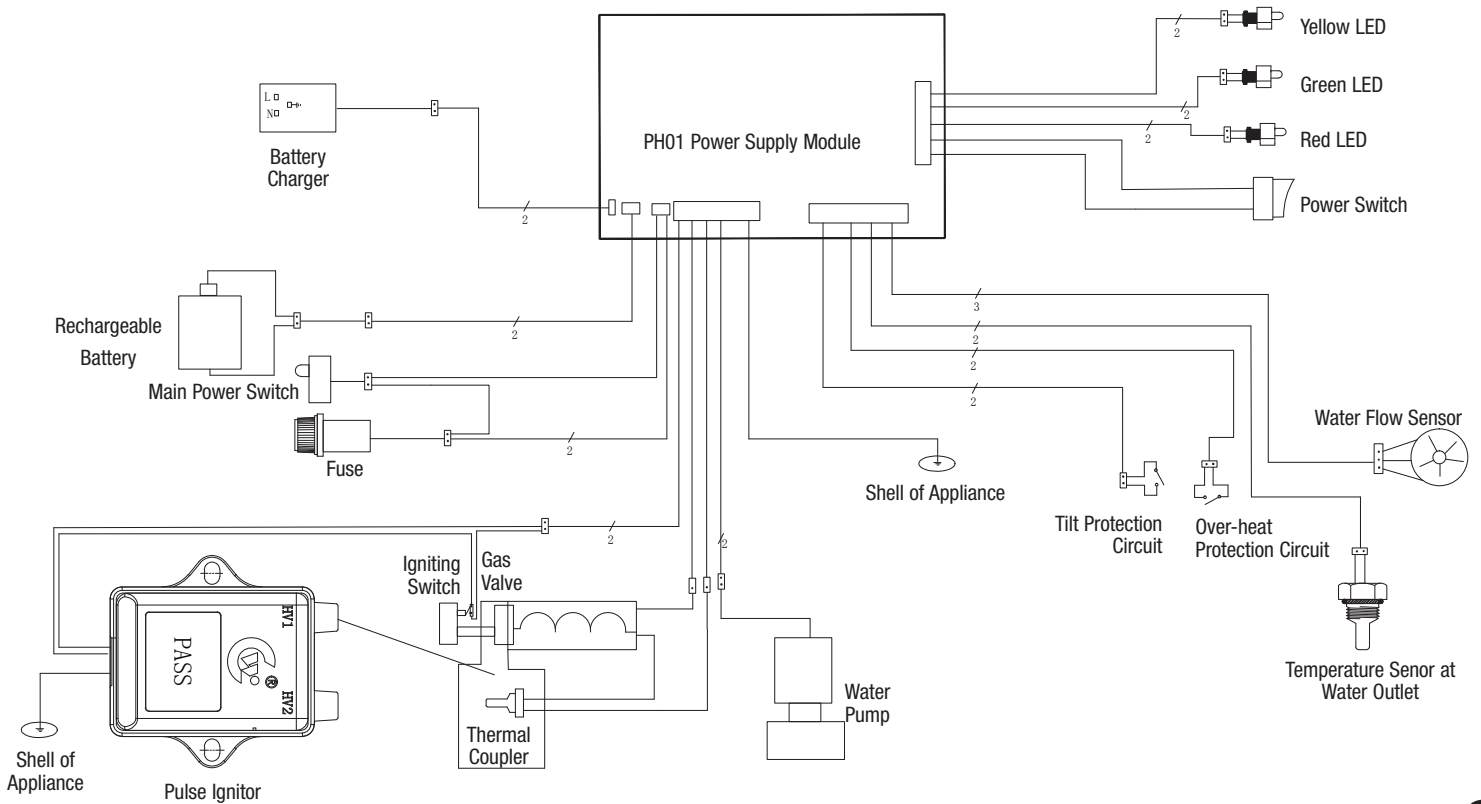

Three Year Limited Warranty

The Coleman Company, Inc. ("Coleman") warrants that for a period of three (3) years from the date of original retail purchase, this product will be free from defects in material and workmanship. Coleman, at its option, will repair or replace this product or any component of the product found to be defective during the warranty period. Replacement will be made with a new or remanufactured product or component. If the product is no longer available, replacement may be made with a similar product of equal or greater value. This is your exclusive warranty.

This warranty is valid for the original retail purchaser from the date of initial retail purchase and is not transferable. Keep the original sales receipt. Proof of purchase is required to obtain warranty performance. Coleman dealers, service centers, or retail stores selling Coleman® products do not have the right to alter, modify or in any way change the terms and conditions of this warranty.

What This Warranty Does Not Cover

This warranty does not cover normal wear of parts, parts that are not genuine Coleman® parts, or damage resulting from any of the following: negligent use or misuse of the product; commercial use of the product; use contrary to the operating instructions; disassembly, repair or alteration by anyone other than Coleman or an authorized service center. Further, the warranty does not cover Acts of God, such as fire, flood, hurricanes and tornadoes. Warranty void if damage to the product results from the use of a part other than a genuine Coleman® part.

COLEMAN SHALL NOT BE LIABLE FOR DEFECTS THAT ARE CAUSED BY THE USE OF UNAUTHORIZED PARTS OR SERVICE. COLEMAN SHALL NOT BE LIABLE FOR ANY INCIDENTAL OR CONSEQUENTIAL DAMAGES CAUSED BY THE BREACH OF ANY EXPRESS OR IMPLIED WARRANTY OR CONDITIONS. EXCEPT TO THE EXTENT PROHIBITED BY APPLICABLE LAW, ANY IMPLIED WARRANTY OF MERCHANTABILITY OR FITNESS FOR A PARTICULAR PURPOSE IS LIMITED IN DURATION TO THE DURATION OF THE ABOVE WARRANTY OR CONDITIONS. SOME STATES, PROVINCES, OR JURISDICTIONS DO NOT ALLOW THE EXCLUSION OR LIMITATION OF INCIDENTAL OR CONSEQUENTIAL DAMAGES OR LIMITATIONS ON HOW LONG AN IMPLIED WARRANTY LASTS, SO THE ABOVE LIMITATIONS OR EXCLUSION MAY NOT APPLY TO YOU. THIS WARRANTY GIVES YOU SPECIFIC LEGAL RIGHTS, AND YOU MAY ALSO HAVE OTHER RIGHTS THAT VARY FROM STATE TO STATE OR PROVINCE TO PROVINCE.

How to Obtain Warranty Service

Your product must be under warranty in order to obtain warranty service. If your product is defective and is within your warranty period, contact us at 1-800-835-3278 (TDD 1-316-832-8707) in order to receive a return authorization. Do not return product to Coleman without authorization. You will be directed to attach a tag to the product that includes your name, address, daytime telephone number and description of the problem. Include a copy of the original sales receipt. Carefully package the product and send insured by UPS, FedEx Ground or Parcel Post with shipping and insurance prepaid to:

For products purchased in the United States:

The Coleman Company, Inc.
3600 North Hydraulic Wichita, KS 67219
U.S.A.

For products purchased in Canada:

Sunbeam Corporation (Canada) Limited
DBA Jarden Consumer Solutions
20B Hereford Street
Brampton, ON L6Y 0M1

The cost of transporting the product to Coleman for warranty service is the responsibility of the purchaser. Do not mail products with fuel in tanks, or with disposable propane cylinders. DO NOT RETURN THIS PRODUCT TO THE PLACE OF PURCHASE. If you have any questions regarding this warranty please call 1-800-835-3278 or TDD 1-316-832-8707 in the United States or 1-800- 387-6161 in Canada.



HWOD

Hot Water on Demand H₂Oasis

MODE D'EMPLOI

Modèle -
Série 2302-A
Série 2302-B

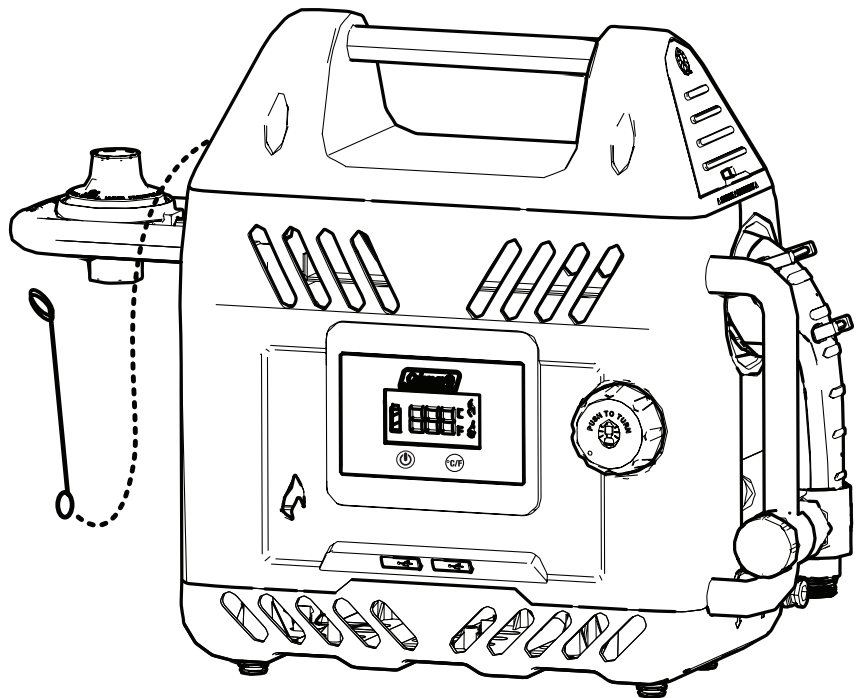

- Usage extérieur seulement -

- Ce chauffe-eau portatif autonome a été conçu pour fournir de l'eau chaude pour prendre des douches ou effectuer des tâches de nettoyage uniquement. Ne pas utiliser le produit pour chauffer de l'eau à boire.
- Cet appareil n'a pas été conçu pour être branché directement à un tuyau de jardin.
- Cet appareil est destiné à un point d'usage, pour le chauffage temporaire d'eau, et non pas pour être relié à une entrée d'eau permanente ou un système d'alimentation en eau permettant d'alimenter plusieurs sorties.
- Cet appareil a été conçu afin de chauffer de l'eau jusqu'à une température de 30 °C au-dessus de la température ambiante (jusqu'à un maximum de 122 °F).

(pour fins d'illustration seulement, votre modèle pourrait être différent)

IMPORTANT

CONSERVER CES DIRECTIVES - Ce manuel contient des consignes de sécurité et des directives d'utilisation importantes. Lire ces directives d'utilisation attentivement.

Familiarisez-vous avec l'appareil avant de le brancher à une source de gaz.

Ce manuel d'instruction contient des renseignements importants nécessaires pour assurer un montage approprié et une utilisation sécuritaire de l'appareil. Respecter tous les avertissements et toutes les directives pour utiliser cet appareil. Si vous avez des questions concernant le montage, le fonctionnement, l'entretien ou la réparation de ce produit, veuillez communiquer avec Coleman au 1-800-835-3278 ou sur la ligne ATS suivante : 316-832-8707. Les bonbonnes de gaz doivent être changées dans un endroit bien aéré, préférentiellement à l'extérieur et à l'écart des gens et des sources d'allumage, comme des flammes vives, des flammes de pilote et des équipements électriques de chauffage. En cas de fuite dans l'appareil (odeur de gaz) et qu'il est impossible de couper le débit de gaz, déplacer l'appareil dans un endroit bien aéré, à l'écart de toute source d'allumage. Utiliser de l'eau savonneuse pour détecter toute fuite. Ne pas essayer de détecter une fuite à l'aide d'une flamme.

Renseignements généraux sur la sécurité .14-15	Tableau des indicateurs22
Vue d'ensemble du système16-17	Guide de dépannage23
Installation17-18	Caractéristiques techniques23
Utilisation et fonctionnement19-20	Pièces de rechange23
Astuces utiles21	Schéma de circuit24
Entreposage21	Garantie25
Entretien21	

Renseignements généraux sur la sécurité

Ce manuel contient des renseignements importants quant à l'assemblage, au fonctionnement et à l'entretien du produit et du système. Des généralités de sécurité sont présentées dans les premières pages puis un peu partout dans le manuel. Faites tout particulièrement attention quand vous voyez ces symboles: «**⚠ DANGER**», «**⚠ AVERTISSEMENT**», «**⚠ ATTENTION**».

Gardez ce manuel pour le consulter au besoin et pour apprendre aux nouveaux utilisateurs à se servir de l'appareil. Le manuel devrait être compulsé de concert avec les étiquettes apposées sur le produit.

Des précautions de sécurité sont indispensables en présence de tout appareil mécanique ou à propane. De telles précautions sont nécessaires pour l'utilisation, le rangement et l'entretien. Utiliser cet appareil avec tous les soins qui lui sont dus réduira les risques de blessures corporelles ou de dommages matériels.

Les symboles illustrés ci-après sont régulièrement employés dans ce manuel. Tenez compte de ces précautions impératives lors de l'utilisation de tout appareil mécanique ou à carburant.

⚠ DANGER

«DANGER» indique une situation dangereuse qui, si elle n'est pas contournée, entraînera la mort ou des blessures graves.

⚠ AVERTISSEMENT

«AVERTISSEMENT» signale une situation potentiellement dangereuse qui, si elle n'est pas évitée, peut entraîner la mort ou des blessures graves.

⚠ ATTENTION

«ATTENTION» dénote un danger potentiel qui, s'il n'est pas contourné, risque d'entraîner des blessures corporelles allant de peu graves à moyennes ou bien des dommages matériels.

⚠ DANGER

Si vous sentez une odeur de gaz :

1. Couper l'arrivée de gaz vers l'appareil.
2. Éteindre toute flamme vive.
3. Si l'odeur persiste, rester à l'écart de l'appareil et appeler un service de pompiers.

Tout manquement à suivre ces directives pourrait résulter en incendie ou en explosion, ce qui pourrait causer des dommages, des blessures et même la mort.

⚠ AVERTISSEMENT

Ne pas entreposer ou utiliser d'essence ou d'autres vapeurs et liquides inflammables à proximité de cet appareil ou de tout autre appareil.



DANGER RELATIF AU MONOXYDE DE CARBONE
Cet appareil peut générer du monoxyde de carbone, qui est inodore.

L'utiliser dans un espace clos peut vous tuer.

Ne jamais utiliser cet appareil dans un espace clos, comme une autocaravane, une tente, une voiture ou une résidence.



L'eau à une température excédant 125 °F (52 °C) peut causer des brûlures graves sur le champ, voire le décès suite à l'ébouillantage.

Les enfants, les personnes invalides et les personnes âgées sont plus à risque d'ébouillantage.

Se reporter au mode d'emploi avant de régler la température du chauffe-eau.

Vérifier la température avant de se baigner ou de se doucher.

DANGER



EXPLOSION - RISQUE D'INCENDIE

- Ne jamais entreposer de propane à proximité de sources de chaleur élevée, de flammes vives, de flammes de pilote, de la lumière directe du soleil ou d'autres sources d'allumage ou à des températures excédant 120 °F (49 °C).
- Le propane est plus lourd que l'air et s'accumule dans les endroits plus bas. Si vous sentez une odeur de gaz, quittez immédiatement la zone.
- Ne jamais installer ou retirer le réservoir de gaz propane tant que le chauffe-eau est en fonction, ni à proximité de flammes, de témoins pilotes ou d'autres sources d'allumage ou pendant que le chauffe-eau est encore chaud au toucher.
- Ce produit peut être une source d'allumage pendant qu'il fonctionne. Ne jamais allumer ou utiliser le chauffe-eau dans des espaces contenant des combustibles volatils ou présents dans l'air ou des produits comme de l'essence, des solvants, des diluants à peinture, des particules de poussière ou autres produits chimiques inconnus. Espace de dégagement minimum avec les matériaux combustibles : 12 pouces (30,5 cm) sur les côtés et 48 pouces (122 cm) du haut.
- Assurer suffisamment d'espace de dégagement autour des ouvertures d'aération du produit.

AVERTISSEMENT

Non destiné à une utilisation dans une résidence ou un véhicule récréatif. Nous ne pouvons prévoir toutes les utilisations que vous ferez de nos produits.

Consultez les autorités locales en matière d'incendie si vous avez des questions sur l'utilisation.

D'autres normes régissent l'utilisation de gaz combustibles et produits permettant la génération de chaleur pour des fins particulières. Vos autorités locales pourront vous conseiller à cet effet.

- Ne jamais remplir les bonbonnes jetables.
- Utiliser le régulateur pré-réglé qui a été installé dans le chauffe-eau. Ne pas tenter de l'ajuster.

DANGER

Tout manquement à se conformer aux précautions et directives accompagnant ce produit peut entraîner la mort, des blessures graves et des dommages causés par des risques d'incendie, d'explosion, de brûlure, d'asphyxie et d'empoisonnement au monoxyde de carbone.

Seules les personnes qui peuvent comprendre et suivre les directives devraient pouvoir utiliser ou réparer ce produit.

Si vous avez besoin d'aide ou de renseignements, comme un mode d'emploi ou des étiquettes, veuillez communiquer avec The Coleman Company, Inc.

AVERTISSEMENT

Lorsque vous utilisez des produits électriques, il faut toujours mettre en œuvre des précautions de base, incluant ce qui suit :

1. REALIRE ET SUIVRE TOUTES LES CONSIGNES DE SÉCURITÉ.
2. Lire et respecter toutes les directives présentes sur le produit ou accompagnant celui-ci.
3. S'il est question d'un appareil électrique avec cordon d'alimentation ou branchement direct, ne pas utiliser de rallonge.
4. Ne pas installer à moins de 10 pieds (3 m) d'une piscine.
5. Ne pas utiliser dans une salle de bain.

AVERTISSEMENT : Risque de choc électrique. Lorsqu'utilisé à l'extérieur, ne brancher l'unité qu'à une prise protégée par un disjoncteur de fuite de terre de classe A qui est étanche. Si aucune prise de la sorte n'est disponible, communiquer avec un électricien qualifié pour en faire installer une. Vérifier que l'unité électrique et son cordon n'empêchent pas la fermeture du couvercle de la prise.

AVERTISSEMENT

- Ce produit est alimenté par du gaz propane. Le gaz propane est invisible, inodore et inflammable. Un agent odorant est habituellement ajouté afin de faciliter la détection des fuites; l'odeur est décrite comme une odeur d'« œufs pourris ». L'agent odorant peut se dégrader avec le temps; les fuites de gaz ne peuvent donc pas toujours être détectées uniquement par l'odeur.
- Le gaz propane est plus lourd que l'air; en cas de fuite, il tend à se déposer dans les endroits les plus bas possibles. Il peut être allumé par des sources d'allumage comme des allumettes, des briquets, des étincelles ou des flammes vives de toutes sortes, même à plusieurs mètres de la fuite. N'utiliser que du gaz propane dans un environnement permettant le retrait de vapeur.
- Les bonbonnes de gaz doivent être rangées à l'extérieur, dans un endroit bien aéré et hors de la portée des enfants. Tout espace d'entreposage intérieur doit être conforme à la norme AS/NZS 1596.
- Débrancher la source de gaz avant d'entreposer le chauffe-eau.

AVERTISSEMENT

SÉCURITÉ DE FONCTIONNEMENT

- Tenir tous les raccords et branchements bien propres. Inspecter la bonbonne de propane et les raccords de propane pour assurer qu'ils sont exempts de dommages avant de brancher.
- Lors de l'installation, vérifier tous les branchements et raccords avec de l'eau savonneuse pour détecter toutes fuites. Ne jamais utiliser de flamme. La présence de bulles indique une fuite. Vérifier que le branchement n'est pas fileté de manière inappropriée et que le joint est suffisamment serré. Exécuter une autre vérification de fuite. Si la fuite persiste, retirer la bonbonne et communiquer avec Coleman pour obtenir un entretien ou des réparations.
- Pour le chauffage de l'eau uniquement. Ne jamais modifier ou utiliser un dispositif d'une manière n'étant pas explicitement approuvée par Coleman.
- Toujours utiliser de manière érigée.



AVERTISSEMENT: Ne jamais laisser le chauffe-eau sans surveillance quand il est chaud ou en cours d'utilisation. Ne pas toucher aux pièces de métal et aux orifices d'aération du chauffe-eau; ils pourraient devenir très chauds en cours d'utilisation. Tenir hors de portée des enfants. **CET APPAREIL N'A PAS ÉTÉ CONÇU POUR L'APPROVISIONNEMENT EN EAU POTABLE.**

Vue d'ensemble du système

Merci d'avoir acheté une unité **Hot Water on Demand™** de Coleman.

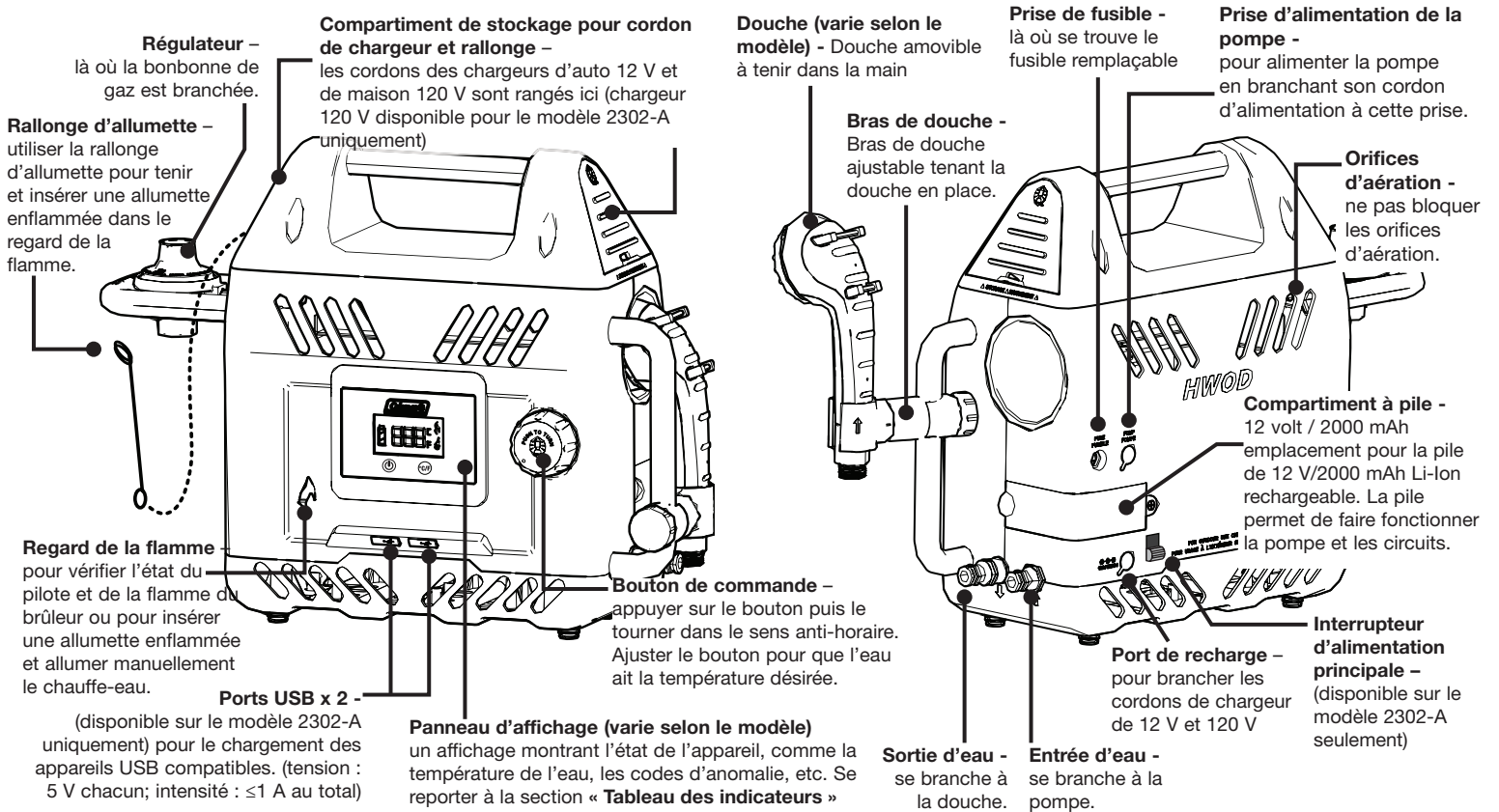

DÉBALLER LE PRODUIT.

Sortez votre nouveau chauffe-eau de sa boîte et assurez-vous que tous les pièces sont bien présentes. S'il vous manque des composantes, veuillez communiquer avec Coleman pour obtenir un remplacement : 1-800-835-3278 ou par ATS : 316-832-8707. Assurez-vous de retirer le film protecteur se trouvant sur le panneau d'affichage à l'avant du chauffe-eau avant de l'utiliser.

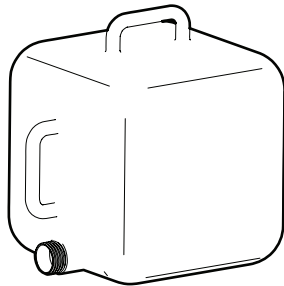

Réservoir d'eau de 5 gallons (19 L) pliable

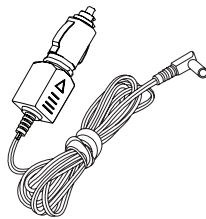

Cordon de chargeur d'auto 12 V (se trouve dans le compartiment de rangement de l'appareil)

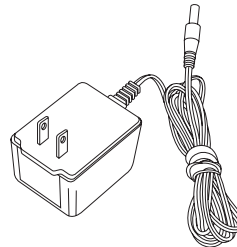

Cordon de chargeur domestique 120 V (pour le modèle 2302-A uniquement, dans le compartiment de rangement)

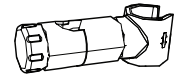

Bras de douche

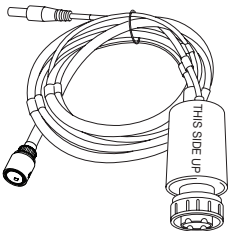

Ensemble de pompe

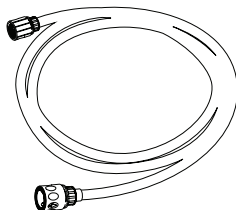

Flexible de douche

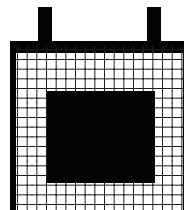

Sac de transport en filet du flexible

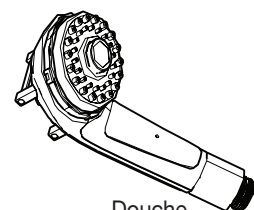

Douche (varie selon le modèle)

CHARGEMENT DE LA PILE

1. Charger la pile avant d'utiliser le chauffe-eau pour la première fois.
2. Mettre l'interrupteur d'alimentation principale en position « OFF » (éteint) (applicable au modèle 2302-A seulement).
3. (figure 1) Retirer le rabat de caoutchouc couvrant le port de chargement.
4. Brancher le cordon de chargeur d'auto 12 V ou résidentiel 120 V dans l'unité et la source d'alimentation.
5. Se reporter au tableau de l'indicateur pour connaître l'état de la pile et du chargement.

REMARQUE : Laisser charger la pile pendant 6 heures la première fois afin de maximiser la performance de la pile.

NETTOYER LE PRODUIT

Nettoyer avant la première utilisation. Il est fortement recommandé de nettoyer le chauffe-eau avant de l'utiliser pour la première fois. Suivre les étapes simples se trouvant en page 20 avant de quitter la maison puis nettoyer le chauffe-eau au moins une fois par an ou lorsque le flexible se décolore par l'accumulation de calcium blanc.

Installation

Sélectionner une surface robuste de niveau pour y poser le chauffe-eau. Une table de pique-nique ou une table de camping sont des surfaces idéales. Ne pas faire fonctionner l'unité Hot Water on Demand™ directement à partir du sol (cela permet à l'eau de se drainer et empêche l'unité d'être endommagée si la température descend sous le point de congélation).

Remplir d'eau le réservoir de 5 gallons (19 L) pliable. Il est possible de mettre l'eau d'un lac ou d'un ruisseau dans le produit, mais il faut s'assurer qu'il n'y a pas de débris ou de sable dans l'eau, qui pourraient boucher le système et endommager le produit. Il est recommandé d'utiliser un bout de tissu comme filtre pour couvrir l'ouverture du réservoir avant de le remplir d'eau.

BRANCHEMENT DE LA TÊTE DE DOUCHE (FIG. 2)

- Extrémité de la douche : connecteur fileté
Visser le connecteur fileté dans le flexible de la douche se trouvant à l'extrémité de la douche.
- Extrémité du chauffe-eau : connecteur à manchon
A - Tirer sur le manchon du connecteur et le retenir.
B et C - Tout en retenant le manchon, pousser le connecteur dans la sortie d'eau jusqu'à fond.
D - Relâcher le manchon; le connecteur est alors verrouillé en place.

IMPORTANT: Pour débrancher le flexible de douche du chauffe-eau, tirer d'abord sur le manchon pour déverrouiller le connecteur puis, tout en retenant le manchon, sortir le connecteur.

BRANCHEMENT DE LA POMPE À EAU

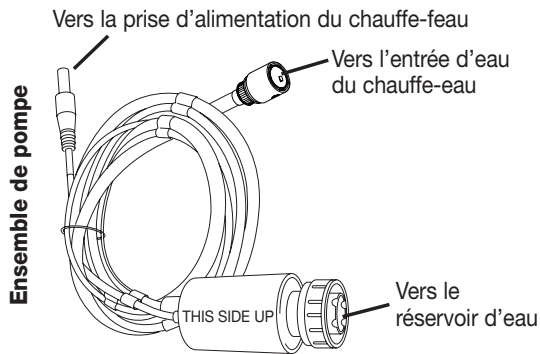

- Extrémité de la pompe (Fig. 3):

 1. Mettre le réservoir d'eau sous le niveau du chauffe-eau afin d'assurer un bon drainage.
 2. Visser manuellement la pompe à eau sur l'ouverture du réservoir d'eau.
 3. Déposer le réservoir d'eau sur son côté afin que la pompe soit orientée vers le bas du réservoir (étape 2).
 4. S'assurer de faire tourner la pompe pour que la marque « THIS SIDE UP » (ce côté vers le haut) soit vers le haut pour que la pompe puisse s'amorcer et permettre l'eau de s'écouler.

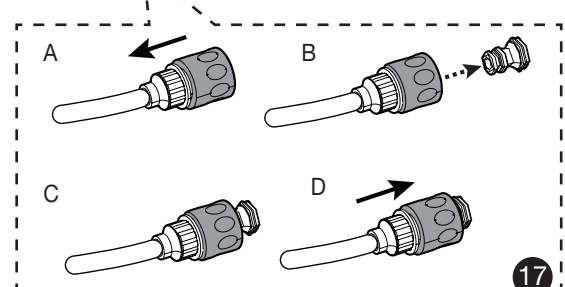
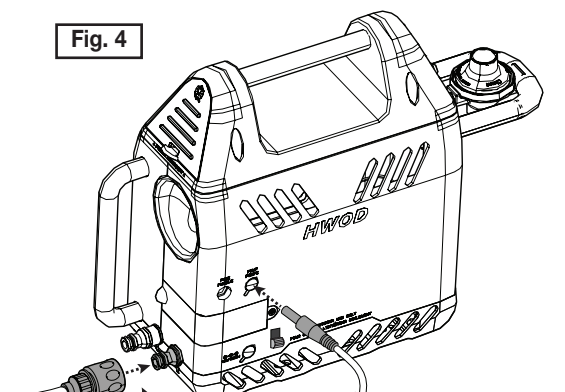
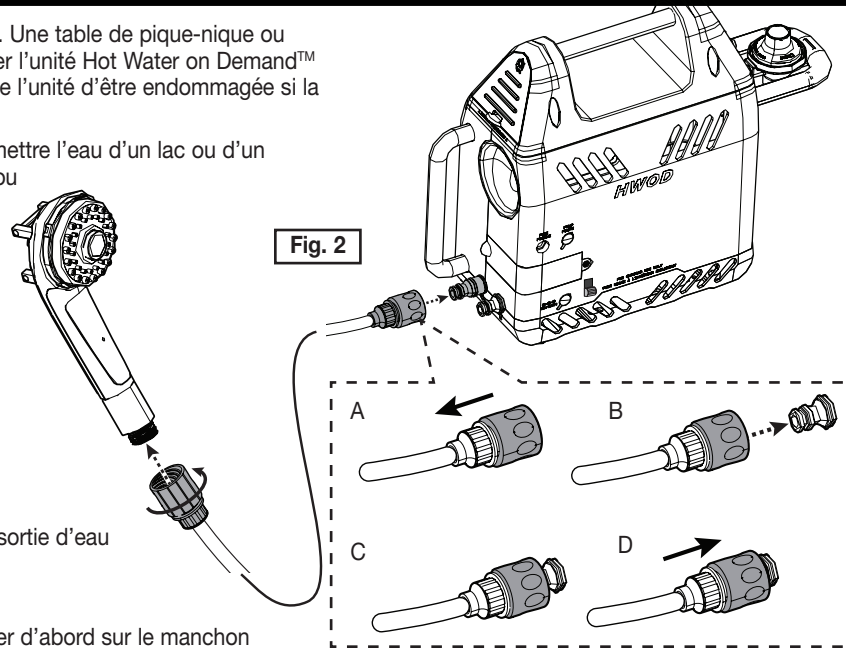
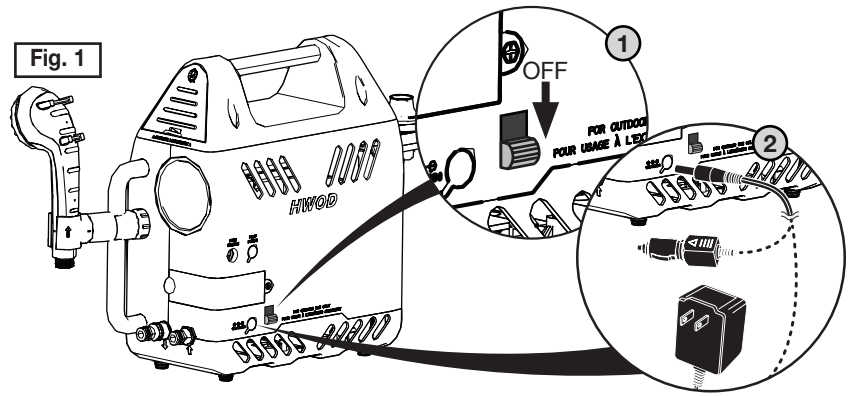
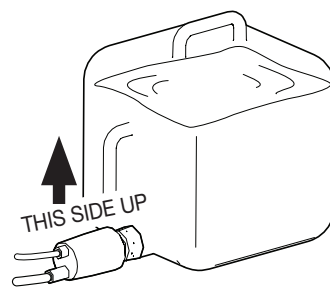
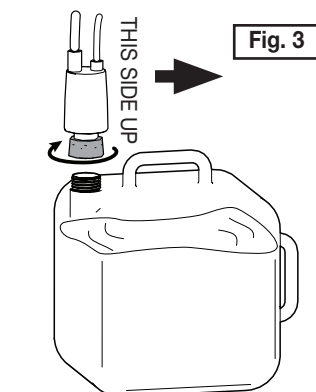

Installation (suite)

ASTUCE : Vous pouvez également submerger la pompe à eau dans un réservoir d'eau ouvert, comme une glacière (glacière non comprise). Si non disponible, il est possible de brancher un boyau d'arrosage directement sur l'unité. Assurer que le débit d'eau n'est pas trop élevé; la pression affectera la capacité de chauffage de l'unité et pourrait entraîner le débranchement de la sortie. Assurer également qu'à l'inverse, le débit d'eau n'est pas trop bas pour éviter les erreurs de faible débit. Assurer que l'eau coule adéquatement avant d'allumer l'unité, et ajuster le débit au besoin.

• Extrémité du chauffe-eau (Fig. 4):

1. Brancher la prise d'alimentation de la pompe dans la fiche correspondante du chauffe-eau.
2. Brancher le connecteur à manchon de la pompe dans l'entrée d'eau du chauffe-eau.
(suivre les mêmes étapes, A, B, C, D, que pour la section « **BRANCHEMENT DE LA DOUCHE** »)

INSTALLATION DU BRAS DE DOUCHE

1. Démontez le bras de douche en dévissant la molette de réglage (Fig. 5).
2. Installez le bras de douche sur le rail du chauffe-eau puis serrez la molette de réglage (Fig. 6).
3. Desserrer la molette de réglage et ajuster l'angle et la hauteur du bras de douche. Une fois le bras à la position désirée, serrez la molette à nouveau (Fig. 7).
4. Une fois le bras de douche en place, il est possible de poser la douche sur le bras de douche.

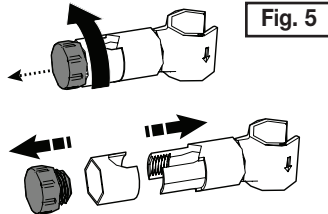

Fig. 5

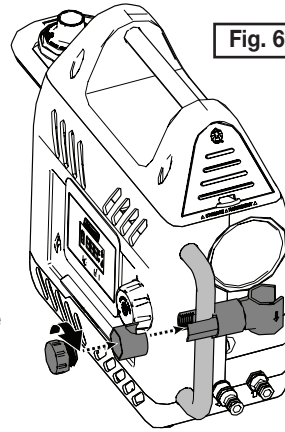

Fig. 6

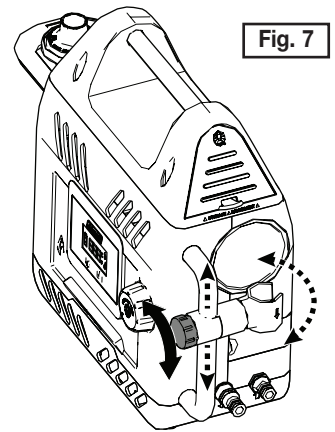

Fig. 7

INSTALLATION DE LA BONBONNE DE GAZ (FIG. 8)

Ce dispositif doit être utilisé uniquement avec une bonbonne de gaz propane GPL Coleman de 1 lb (454 g) certifiée DOT-39 NRC 232/2990 M1110. **IL POURRAIT ÊTRE DANGEREUX DE FAIRE APPEL À UN AUTRE TYPE DE BONBONNE DE GAZ.** Vérifier que tous les joints entre l'appareil et la bonbonne de gaz sont présents et en bon état avant de brancher la bonbonne de gaz. Retirer tout le matériel de protection pour le transport. **NE PAS** déplacer l'appareil pendant qu'il fonctionne. Après usage, mettre le bouton de commande en position d'arrêt.

Ne pas utiliser de bonbonnes de gaz MAPP ou autre. Seulement du propane.

1. Tourner le bouton de commande en position OFF (arrêt).
2. Retirer le capuchon de la bonbonne de propane et le conserver pour plus tard
3. Tout en retenant la bonbonne de propane debout, la fileter dans le régulateur.

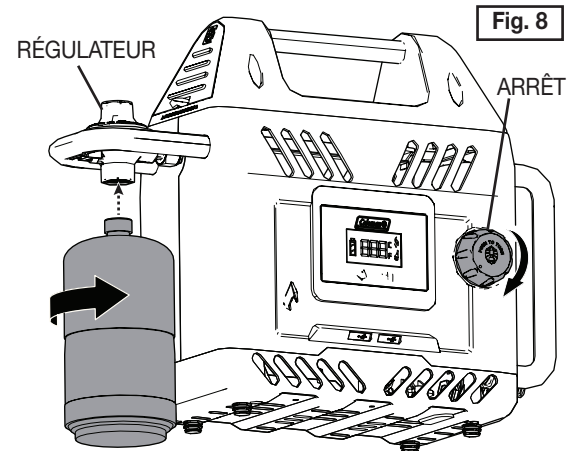

Fig. 8

VÉRIFICATION DE FUITE DE GAZ

⚠ AVERTISSEMENT

- Exécuter le test de fuite à l'extérieur.
- Éteindre toute flamme vive.
- NE JAMAIS procéder au test de fuite tout en fumant.
- Ne pas utiliser l'unité Hot Water on Demand™ tant qu'aucune vérification de fuite n'a pas été effectuée sur le raccord.

1. Préparer de 55 à 85 g (2 à 3 oz) de solution de vérification de fuite (une partie de liquide à vaisselle pour trois parties d'eau).
2. Appliquer plusieurs gouttes de la solution sur le raccord se trouvant entre la bonbonne de propane et le régulateur.
3. La présence de bulles indique une fuite.
4. Vérifier que le branchement n'est pas fileté de manière inappropriée et que le joint est suffisamment serré.
5. Exécuter une autre vérification de fuite. Si la fuite persiste, retirer la bonbonne et communiquer avec Coleman pour obtenir un entretien ou des réparations.

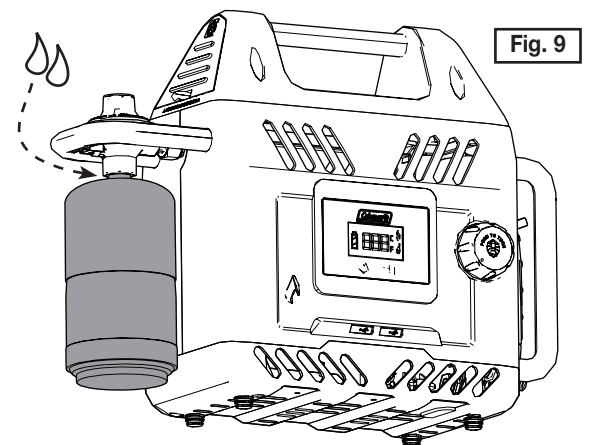

Fig. 9

Utilisation et fonctionnement

Nettoyer avant la première utilisation (se reporter aux « **DIRECTIVES DE NETTOYAGE** » de la page suivante). Il est fortement recommandé de nettoyer le chauffe-eau avant de l'utiliser pour la première fois. Suivre ces étapes simples avant de quitter la maison puis nettoyer le chauffe-eau au moins une fois par an ou lorsque le flexible se décolore par l'accumulation de calcium blanc.

MISE EN GARDE: les pièces accessibles peuvent devenir très chaudes. Tenir hors de portée des jeunes enfants. N'UTILISER QU'À L'EXTÉRIEUR. Doit être installé sur une surface horizontale. Ne convient pas aux environnements marins. Ne pas modifier cet appareil. Il est recommandé de lui faire subir un entretien annuel par une personne autorisée. Ou si l'une des conditions suivantes est remarquée, soit allumage incomplet, flamme jaune en grande partie, dépôt de carbone, soulèvement, flottement, ré-allumage ou mauvaise odeur. NE PAS utiliser cet appareil si ses joints sont endommagés ou usés. NE PAS utiliser cet appareil en présence de fuites ou de dommages ou s'il ne fonctionne pas correctement. Pour vérifier si la bonbonne de gaz est vide, il suffit de la débrancher de l'appareil et de la secouer. L'absence de son ou de mouvement de liquide signifie que la bonbonne est vide.

ALLUMER LE CHAUFFE-EAU

Au moment de son allumage, le chauffe-eau ne doit pas être exposé à des vapeurs ou des liquides inflammables. Avant d'allumer le chauffe-eau, vérifier que le réservoir d'eau est prêt, que les raccords avec la douche et la pompe sont en place, que la bonbonne de gaz est installée et que la charge des piles rechargeables est suffisante (vérifier l'état des piles en se référant au « **Tableau des indicateurs** » ou à la section « **Charger les piles** »).

• Allumage électronique

1. Mettre l'interrupteur d'alimentation principale en position de marche (applicable au modèle 2302-A seulement) 
2. Mettre le système électrique en marche en mettant le bouton d'alimentation en position « ON » (marche). Ce bouton se trouve sur le panneau de commande. Une fois sous tension :

Sur le **MODÈLE 2302-A** - l'indicateur de pile est allumé et la température ambiante actuelle est affichée.

Sur le **MODÈLE 2302-B** - un témoin vert clignote sur le panneau de commande pour indiquer que le système électrique est sous tension.

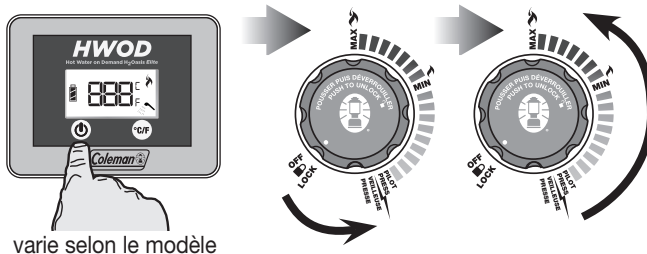

varie selon le modèle

IMPORTANT: Une fois sous tension, la pompe se met en marche et l'eau commence à couler, ce avant que le chauffe-eau ne soit allumé. Il est recommandé de se familiariser avec l'ensemble du mode d'emploi avant de mettre l'appareil sous tension pour conserver l'eau.

3. Appuyer sur le bouton de commande et le tourner en sens antihoraire pour le mettre en position « **PILOT** » (pilote).
4. Appuyer sur le bouton de commande et le tenir enfoncé (pendant 7 à 10 secondes) afin de lancer la séquence d'allumage électronique; des clics seront audibles.
5. Tout en tenant le bouton de commande enfoncé, vérifier si la lampe pilote est allumée en surveillant l'indicateur de l'affichage (Se reporter au **Tableau des indicateurs**).

REMARQUE : L'allumage est plus long la première fois car il faut que le gaz remplisse d'abord la conduite de gaz.

6. Une fois la lampe pilote allumée, tourner le bouton de commande en sens antihoraire pour le mettre à un réglage entre « **MAX** » et « **MIN** » afin d'obtenir une eau à la température désirée.

REMARQUE : Au réglage « **MAX** », le chauffe-eau peut faire monter la température de l'eau d'environ 30 °C (si la température de l'eau utilisée était de 59 °F, le chauffe-eau l'amènera à une température de 113 °F). Si l'allumage électronique ne fonctionne pas, se reporter à la section « **Allumage à l'allumette** » ci-dessous ou à la section « **Dépannage** » afin de pouvoir allumer la lampe pilote.

• Allumage à l'allumette

1. Mettre le bouton d'alimentation en position de marche.
2. Appuyer sur le bouton de commande et le tourner en sens antihoraire pour le mettre en position « **PILOT** » (pilote).
3. Mettre une longue allumette enflammée près du brûleur en l'insérant dans le regard de la flamme, puis appuyer sur le bouton de contrôle et le tenir enfoncé jusqu'à ce que la lampe pilote soit allumée (surveiller l'indicateur de l'affichage). Si aucune longue allumette n'est disponible utiliser la rallonge d'allumette (se reporter à la section « **Vue d'ensemble du système** ») afin de tenir l'allumette et pouvoir la faire passer dans le regard.
4. Tourner le bouton de commande en sens antihoraire pour le mettre à un réglage entre « **MAX** » et « **MIN** » afin d'obtenir une eau à la température désirée.

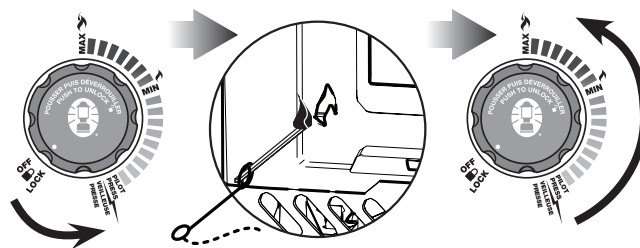

REMARQUE : Il est normal de remarquer une légère variation du débit et de la température de l'eau lorsque l'adaptateur de jet est déplacé en hauteur. Le chauffe-eau éteindra automatiquement le brûleur lorsque la température de l'eau excèdera 125 °F (52 °C). En cas de surchauffe ou de manquement à couper automatiquement l'alimentation en gaz, fermer manuellement le bouton de commande.

ÉTEINDRE LE CHAUFFE-EAU

1. Tourner le bouton de commande en sens horaire, à la position « OFF » (arrêt).
2. Mettre le bouton d'alimentation du panneau d'affichage en position d'arrêt.
3. Mettre l'interrupteur d'alimentation principale en position « OFF » (éteint) (applicable au modèle 2302-A seulement). 

IMPORTANT : L'utilisateur ne doit pas modifier l'ordre des étapes de la séquence d'arrêt. Toujours arrêter le brûleur et couper l'alimentation en gaz en tournant le bouton de commande en position d'arrêt « OFF » d'abord puis couper l'alimentation.

ARRÊTER TEMPORAIREMENT LE CHAUFFE-EAU

Pour des raisons de sécurité, il n'est pas possible de couper le débit d'eau pendant une douche. Il est uniquement possible d'éteindre le brûleur principal en tournant le bouton de commande en sens horaire pour le remettre en position d'allumage « ⚡ PILOT » afin de conserver le gaz. La lampe pilote reste allumée et la pompe continue de fonctionner, maintenant le débit d'eau. Pour recommencer à chauffer l'eau, tourner le bouton de commande dans le sens antihoraire pour le placer à un réglage entre « MAX » et « MIN ».

Il est également possible d'arrêter complètement le chauffe-eau en suivant les étapes de la section « Arrêter le chauffe-eau » précédent. Il faut alors recommencer l'ensemble du processus d'allumage décrit dans la section « Allumer le chauffe-eau ».

DIRECTIVES DE NETTOYAGE

1. In a Dans un réservoir propre, mélanger 2 gallons (7,5 l) d'eau à 12 oz (340 g) de produit nettoyant pour calcium, calcaire et rouille (disponible dans la section des nettoyeurs des quincailleries, magasins généraux ou épicerie).
2. Immerger la pompe et la douche dans le réservoir contenant la solution d'eau et de produit nettoyant. L'étiquette « This Side Up » (ce côté vers le haut) de la pompe devrait être orienté vers le haut. \
3. Faire fonctionner le chauffe-eau en suivant les directives de la section « Allumer le chauffe-eau » et mettre le bouton de commande au réglage « Warm » (chaud).
4. Faire circuler la solution d'eau et de produit nettoyant dans le chauffe-eau pendant 2 minutes puis éteindre le chauffe-eau en tournant le bouton de commande dans le sens horaire pour le mettre en position « Off » (arrêt) et couper l'alimentation à partir du panneau de commande.
5. Éliminer la solution de nettoyage dans un évier ou autre drain, ne pas la vider sur le sol.
6. Remplir un réservoir de 2,4 gallons (9 l) d'eau propre.
7. Immerger la pompe et la douche dans le réservoir d'eau.
8. Allumer le chauffe-eau et laisser l'eau s'écouler pendant 2 minutes à réglage « Cool » (frais).
9. Éteindre le chauffe-eau.
10. Répéter les étapes 6 à 9 avec de l'eau propre.
11. Nettoyer le filtre moustiquaire se trouvant à l'entrée d'eau de la pompe afin d'éliminer tout résidu pouvant boucher la pompe. Se reporter à la section sur l'entretien de la page 21 pour obtenir des directives.

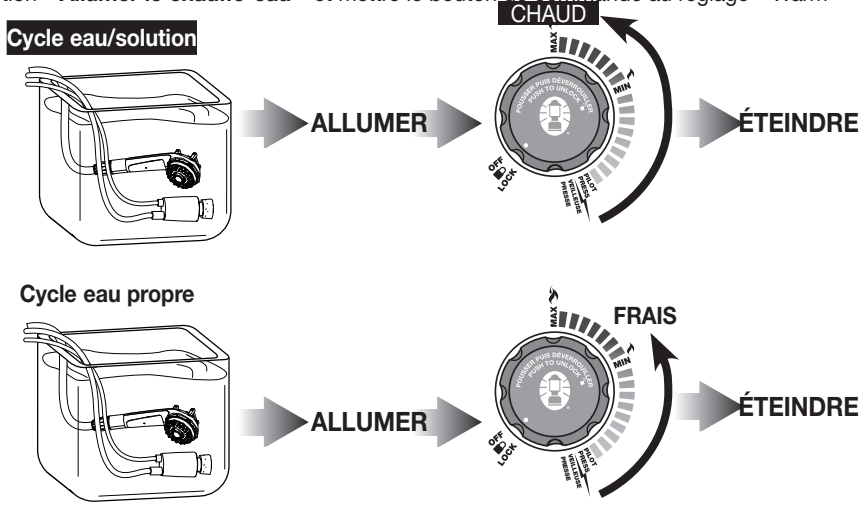

CHARGER DES APPAREILS USB COMPATIBLES (disponible uniquement pour le modèle 2302-A)

Il est possible de charger jusqu'à 2 appareils mobiles en même temps en les branchant sur les ports USB du chauffe-eau. La capacité de la pile rechargeable se trouvant dans le chauffe-eau est de 2000 mAh, ce qui signifie qu'elle peut charger complètement un appareil mobile de 1570 mAh (comme un iPhone 5s).

IMPORTANT : Les ports USB ne fonctionnent que si l'interrupteur d'alimentation principale est en position de marche. Ne pas brancher les appareils USB lorsque le chauffe-eau est en marche ou encore chaud au toucher. Ne pas brancher d'appareils aux ports USB du chauffe-eau en présence d'un indicateur « LOW BATTERY » (pile faible) sur le panneau d'affichage (se reporter au tableau des indicateurs dans la section « Tableau des indicateurs »). Ne pas charger d'appareils dont la capacité de la pile excède 1700 mAh.

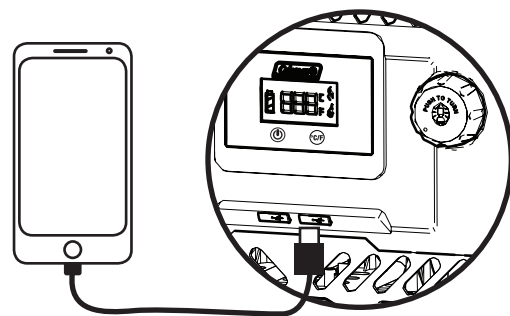

MODIFIER L'AFFICHAGE DE LA TEMPÉRATURE

(possible sur le modèle 2302-A seulement)

La température actuelle de l'eau est montrée sur le panneau d'affichage. Pour passer à l'affichage en Celsius ou en Fahrenheit, appuyer sur le bouton  du panneau d'affichage à répétition.

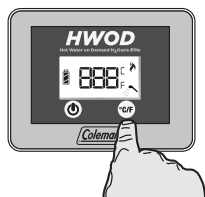

CHANGER LE JET DE DOUCHE

(possible sur le modèle 2302-A seulement)

La douche peut livrer un jet aéré, complet ou fin. Pour changer le jet, il suffit de faire pivoter le cadran de la tête de douche. Il est possible de couper le débit d'eau en tournant le cadran de la tête de douche en position OFF (arrêt).

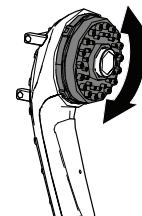

REMARQUE : Lorsque le chauffe-eau est en marche, le fait de tourner le cadran de la tête de douche à la position « OFF » (arrêt) entraînera un avertissement de faible débit d'eau et l'arrêt de l'unité. Assurer que la tête de douche est bien ouverte avant de redémarrer le chauffe-eau.

Astuces utiles

- Il y a une courroie avec attache à boucles et crochets à l'arrière de la douche, pour l'attacher sur un objet en hauteur (disponible sur le modèle 2302-A uniquement).
- Si vous ne pensez pas utiliser le réchauffeur d'eau pendant une période prolongée (3 jours ou plus), il est fortement recommandé de mettre l'interrupteur d'alimentation principale en position « OFF » (éteint). Cela prolongera la charge de votre pile (applicable sur le modèle 2302-A seulement).
- Ne jamais mettre la douche à une hauteur excédant 6,5 pieds (2 m) au-dessus du chauffe-eau. Ce faisant, le système lancera un niveau d'avertissement entraînant le déclenchement du mécanisme d'arrêt.
- Ne jamais torsader ou plier les flexibles dans lesquels passe l'eau; cela entraînera une baisse de débit d'eau et le déclenchement du mécanisme d'arrêt.
- Le chauffe-eau permet normalement de chauffer 40 gallons (151 l) d'eau sur une seule charge de pile et une bonbonne de propane de 16,4 oz (464 g). Prendre soins d'emporter suffisamment de combustible pour la durée de la sortie.
- Grâce à la présence de dispositifs d'arrêt mécaniques et électriques en cas de surchauffe intégrés, le brûleur s'arrêtera immédiatement si la température de l'eau atteint 122 °F à la sortie du chauffe-eau. La pompe continue tout de même de faire circuler de l'eau pendant 30 secondes afin de faire refroidir le chauffe-eau.
- Le chauffe-eau est idéal pour effectuer plusieurs tâches de nettoyage extérieures. Coleman supporte les **principes de passage sans laisser de traces**, qui encouragent les gens à laisser un impact minimal sur l'environnement lorsqu'ils font du camping. Vous découvrirez qu'il faut moins de savon pour laver la vaisselle quand l'eau est froide, alors veillez à n'utiliser qu'un peu de savon biodégradable. Veuillez éliminer vos eaux grises de manière responsable. Lavez-vous, ou lavez la vaisselle, à une distance d'au moins 200 pieds (61 m) de tout cours d'eau afin d'éviter la contamination d'une source d'eau naturelle par des coulées de savon. Communiquez avec votre terrain de camping ou votre parc pour connaître leur politique d'élimination des eaux grises.
- Le fonctionnement en continu du chauffe-eau à réglage chaud pendant 20 minutes peut entraîner le gel de la bonbonne de propane. Laisser la bonbonne décongeler ou la remplacer par une autre bonbonne neuve.

Entreposage

- Retirer la bonbonne de propane du chauffe-eau après usage et avant de transporter ou d'entreposer l'appareil. Toujours entreposer le propane à l'extérieur.
- Vidanger l'eau se trouvant dans les flexibles et l'unité avant de les ranger. Débrancher les flexibles et incliner le produit du côté du branchement de flexible. Déplacer l'unité de la gauche à la droite tout en l'inclinant, jusqu'à ce que le drainage de l'eau cesse.
- Recharger la pile avant de l'entreposer. Couper l'interrupteur d'alimentation principale (applicable au modèle 2302-A seulement).
- S'il est question d'entreposage à long terme, nettoyer et sécher le chauffe-eau puis l'entreposer à l'intérieur dans un endroit propre et sec.
- Le boîtier de transport rembourré de Coleman est idéal pour le rangement et le transport.

Entretien

Cet appareil ne doit être entretenu que par une personne autorisée.

- **Nettoyer les voies d'eau** au moins une fois par année ou dès qu'une accumulation blanche est visible dans le flexible. Se reporter aux directives de nettoyage de la page 20 de ce manuel.
- **Charger la pile** immédiatement après chaque sortie afin de conserver une performance optimale.
- **Nettoyer l'extérieur** - Ne nettoyer l'unité que lorsqu'elle est éteinte et froide au toucher et que la bonbonne de propane est enlevée. Essayer l'unité avec un chiffon doux humidifié par une solution contenant du savon à vaisselle. Ne jamais utiliser de produits abrasifs.
- **Remplacer la pile** (se reporter aux illustrations ci-contre à droite) - Utiliser uniquement une pile de remplacement Coleman® 2000027851 (pile Li-Ion de 12 volts, 2000 mAh).
 1. Retirer la vis du couvercle du compartiment à pile se trouvant sur le côté droit du chauffe-eau et retirer le couvercle.
 2. Retirer la pile du compartiment et en débrancher les connecteurs.
 3. Remplacer la pile et brancher les connecteurs. Vérifier que le connecteur mâle avec tige circulaire et tige rectangulaire est bien aligné avec le connecteur femelle à trou circulaire et trou rectangulaire. Il est possible de commander des piles de remplacement auprès de Coleman.
- **Remplacer le fusible** (se reporter aux illustrations ci-contre à droite) - Utiliser uniquement un fusible de remplacement Coleman® 2000027844 (capacité : 5 A). Retirer la vis de la prise de fusible se trouvant directement au-dessus du compartiment à pile. Éliminer le fusible défectueux et le remplacer par un nouveau.
- **Nettoyer le treillis moustiquaire de la pompe** (se reporter aux illustrations ci-contre à droite)-
 1. Attraper le bec se trouvant à l'extrémité de la pompe et le tourner sans le sens antihoraire pour le dévisser.
 2. Séparer le bec et le capuchon annulaire.
 3. Utiliser les doigts pour dégager le treillis moustiquaire du bec de la pompe pour le nettoyer.
 4. Inverser ensuite les étapes pour remonter les pièces ensemble.
- **Vérifier la flamme** (se reporter aux illustrations ci-contre à droite)- Vérifier la flamme à l'aide du regard se trouvant sur le panneau avant de l'appareil. Une bonne flamme devrait être bleue avec la pointe jaune. Une pointe jaune atteignant 1 pouce de longueur est acceptable tant qu'il ne semble pas y avoir de dépôts de carbone ou de suie.

Remplacement de la pile

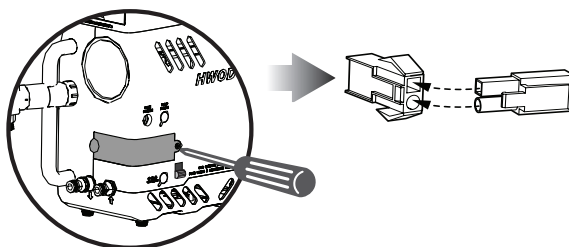

Remplacement du fusible

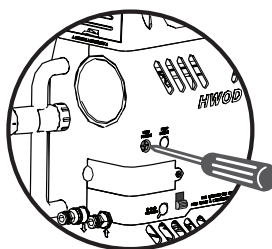

Vérification de la flamme

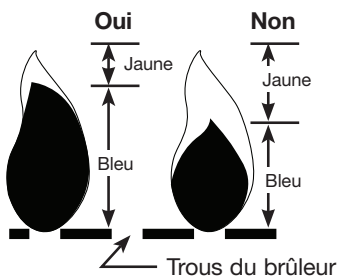

Nettoyage du treillis moustiquaire de la pompe











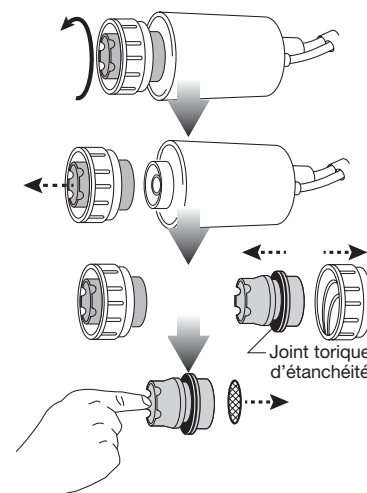













Tableau des indicateurs

Modèle 2302-B

Témoin qui brille en continu:	Témoin qui brille en clignote:
 (rouge / jaune / vert)	 (rouge / jaune / vert)

Explications	Affichage des indicateurs			Déclencher	Réaction du système	Mesure corrective
Pile en cours de chargement						
Pile complètement chargée						
Système électrique sous tension						
Lampe pilote allumée						
Avertissement d'eau chaude (chambre)				La température de l'eau à l'échangeur de chaleur excède 131 °F.	Le gaz sera immédiatement coupé. La pompe s'éteindra dans 30 secondes.	Mettre le bouton de commande et le bouton d'alimentation en position d'arrêt. Se reporter à la section sur le dépannage et régler le problème puis reprendre la séquence d'allumage.
Avertissement d'eau chaude (sortie d'eau)				La température de l'eau à la sortie d'eau excède 122 °F.	Le gaz sera immédiatement coupé. La pompe s'éteindra dans 30 secondes.	Mettre le bouton de commande et le bouton d'alimentation en position d'arrêt. Se reporter à la section sur le dépannage et régler le problème puis reprendre la séquence d'allumage.
Avertissement d'inclinaison				Le chauffe-eau est incliné à un angle excédant 30 degrés.	Le gaz et la pompe seront immédiatement coupés.	Mettre le bouton de commande et le bouton d'alimentation en position d'arrêt. Se reporter à la section sur le dépannage et régler le problème puis reprendre la séquence d'allumage.
Avertissement de flammes éteintes				Flammes éteintes/ Lampe pilote éteinte	Le gaz et la pompe seront immédiatement coupés.	Mettre le bouton de commande et le bouton d'alimentation en position d'arrêt. Se reporter à la section sur le dépannage et régler le problème puis reprendre la séquence d'allumage.
Avertissement de pile faible				La tension de la pile intégrée est inférieure à 9,8 V.	Le gaz et la pompe seront immédiatement coupés.	Mettre le bouton de commande et le bouton d'alimentation en position d'arrêt. Se reporter à la section sur le dépannage et régler le problème puis reprendre la séquence d'allumage.
Avertissement de faible débit d'eau				Le débit d'eau est inférieur à 1,5 l/min (0,4 gal/min).	2 secondes après le premier avertissement, le système détecte le débit à nouveau; si le débit est encore trop bas, le gaz et la pompe sont coupés.	Mettre le bouton de commande et le bouton d'alimentation en position d'arrêt. Se reporter à la section sur le dépannage et régler le problème puis reprendre la séquence d'allumage.

Modèle 2302-A

Explications	Affichage des indicateurs	Déclencher	Réaction du système	Mesure corrective
Pile en cours de chargement	 (animée)			
Pile complètement chargée				
Système électrique sous tension				
Eau qui circule				
Avertissement d'eau chaude (chambre)	Hot	La température de l'eau à l'échangeur de chaleur excède 131 °F.	Le gaz sera immédiatement coupé. La pompe s'éteindra dans 30 secondes.	Mettre le bouton de commande et le bouton d'alimentation en position d'arrêt. Se reporter à la section sur le dépannage et régler le problème puis reprendre la séquence d'allumage.
Avertissement d'eau chaude (sortie d'eau)	Hot	La température de l'eau à la sortie d'eau excède 122 °F.	Le gaz sera immédiatement coupé. La pompe s'éteindra dans 30 secondes.	Mettre le bouton de commande et le bouton d'alimentation en position d'arrêt. Se reporter à la section sur le dépannage et régler le problème puis reprendre la séquence d'allumage.
Avertissement d'inclinaison	ELL	Le chauffe-eau est incliné à un angle excédant 30 degrés.	Le gaz et la pompe seront immédiatement coupés.	Mettre le bouton de commande et le bouton d'alimentation en position d'arrêt. Se reporter à la section sur le dépannage et régler le problème puis reprendre la séquence d'allumage.
Avertissement de flammes éteintes	OFF	Flammes éteintes/ Lampe pilote éteinte	Le gaz et la pompe seront immédiatement coupés.	Mettre le bouton de commande et le bouton d'alimentation en position d'arrêt. Se reporter à la section sur le dépannage et régler le problème puis reprendre la séquence d'allumage.
Avertissement de pile faible	bat	La tension de la pile intégrée est inférieure à 9,8 V.	Le gaz et la pompe seront immédiatement coupés.	Mettre le bouton de commande et le bouton d'alimentation en position d'arrêt. Se reporter à la section sur le dépannage et régler le problème puis reprendre la séquence d'allumage.
Avertissement de faible débit d'eau	FLO	Le débit d'eau est inférieur à 1,5 l/min (0,4 gal/min).	Le gaz et la pompe sera coupée 2 secondes plus tard.	Mettre le bouton de commande et le bouton d'alimentation en position d'arrêt. Se reporter à la section sur le dépannage et régler le problème puis reprendre la séquence d'allumage.

Guide de dépannage

Symptôme	Cause possible	Solution
Avertissement d'eau chaude	Le réservoir d'eau est vide	Remplir le réservoir d'eau.
	La température ambiante est trop élevée	Tourner le bouton de commande à un réglage moins élevé.
	Le capteur de température est défectueux	Communiquer avec Coleman si l'article est garanti.
Avertissement d'inclinaison	Le chauffe-eau est incliné à un angle excédant 30 degrés.	Le gaz et la pompe seront immédiatement coupés.
	Capteur défectueux	Communiquer avec Coleman si l'article est garanti.
Avertissement de flammes éteintes	Flammes éteintes par un vent fort/lampe pilote éteinte	Ne pas utiliser par forts vents. Éteindre complètement le chauffe-eau et reprendre la séquence d'allumage.
	Module de détection de la flamme défectueux	Communiquer avec Coleman si l'article est garanti.
Avertissement de pile faible	Tension de la pile inférieure à 9,8 V.	Recharger la pile.
	Pile défectueuse	Communiquer avec le centre de service Coleman et remplacer la pile rechargeable.
Avertissement de faible débit d'eau	Pompe en position incorrecte	Faire pivoter la pompe pour que la marque « THIS SIDE UP » (ce côté vers le haut) soit bien orienté vers le haut.
	Réservoir d'eau vide	Remplir le réservoir d'eau.
	Treillis moustiquaire de la pompe bouché	Nettoyer le treillis moustiquaire en suivant les directives données dans la section sur l'entretien.
	Flexible torsadé/plié	Redresser le flexible.
	Connecteur de la pile débranché	Retirer le couvercle du compartiment à pile et rebrancher le connecteur.
	Cordon d'alimentation de la pompe débranché	Brancher le cordon d'alimentation dans la prise du chauffe-eau.
	Pile faible	Recharger la pile.
	Capteur de débit défectueux	Communiquer avec Coleman si l'article est garanti.
Brûleur qui ne s'allume pas	Bonbonne de propane vide	Remplacer la bonbonne.
	Bonbonne de propane gelée	Remplacer la bonbonne et la réutiliser une fois qu'elle sera décongelée.
	Fusible défectueux	Se reporter à la section sur l'entretien et remplacer le fusible.
	Circuit électronique défectueux	Communiquer avec Coleman si l'article est garanti.
Fuite d'eau	Connecteurs mal filetés Connecteurs à manchon mal verrouillés	Rebrancher les connecteurs. Lire les directives pour brancher les connecteurs à manchon puis les rebrancher.
	Joint défectueux ou brisé	Remplacer les composants d'étanchéité (joints toriques) et renvoyer à Coleman si nécessaire
Flexible dont l'intérieur devient blanc ou décoloré	Accumulation de calcium	Nettoyer le chauffe-eau (voir la section « Directives de nettoyage » de la page 20)
La pile ne retient pas la charge	Pile défectueuse	Communiquer avec Coleman si l'article est garanti.
	L'interrupteur d'alimentation principale n'a pas été manœuvré	Se reporter à la section Astuces utiles pour savoir comment utiliser l'interrupteur d'alimentation principale.
Aucun affichage	Connecteur de pile débranché	Retirer le couvercle du compartiment à pile et rebrancher le connecteur
	Fusible défectueux	Se reporter à la section sur l'entretien et remplacer le fusible.
	Circuit électronique défectueux	Communiquer avec Coleman si l'article est garanti.
	Pile faible	Recharger la pile.
	Interrupteur d'alimentation principale à la position « OFF » (désactivé) (modèle 2302-A seulement)	Mettre l'interrupteur d'alimentation principale en position de marche.

Caractéristiques techniques

Pression : 2,8 kPa

Taille de l'injecteur : 0,026 po (0,66 mm)

Consommation totale de gaz : 21,0 MJ/h

Type de gaz : Propane GPL

Pièces de rechange

Liste des pièces

1. 2000027853 Douche
2. 2000027851 Pile Li-Ion
3. 2000027849 Ensemble de pompe
4. 2000027850 Adaptateur – 120V
5. 2000027848 Adaptateur – 12V
6. 2000027847 Réservoir d'eau
7. 2000027845 Bras de douche
8. 2000027844 Fusible
9. 2000027842 Sac de transport de l'ensemble de douche
10. 2000027937 Flexible de douche

- Communiquer avec Coleman -

www.coleman.com | 1-800-835-3278 | TDD 316-832-8707

Schéma de circuit

MISE EN GARDE : Étiqueter tous les fils avant de les débrancher pour procéder aux contrôles d'entretien. Les erreurs de câblage peuvent causer un fonctionnement inapproprié, voire dangereux. Vérifier le bon fonctionnement avec l'entretien. Ce raccord est pour une pile à faible tension ou pour du courant continu uniquement. Ne pas brancher dans une prise CA de 120 ou 240 volts.

Modèle 2302-A

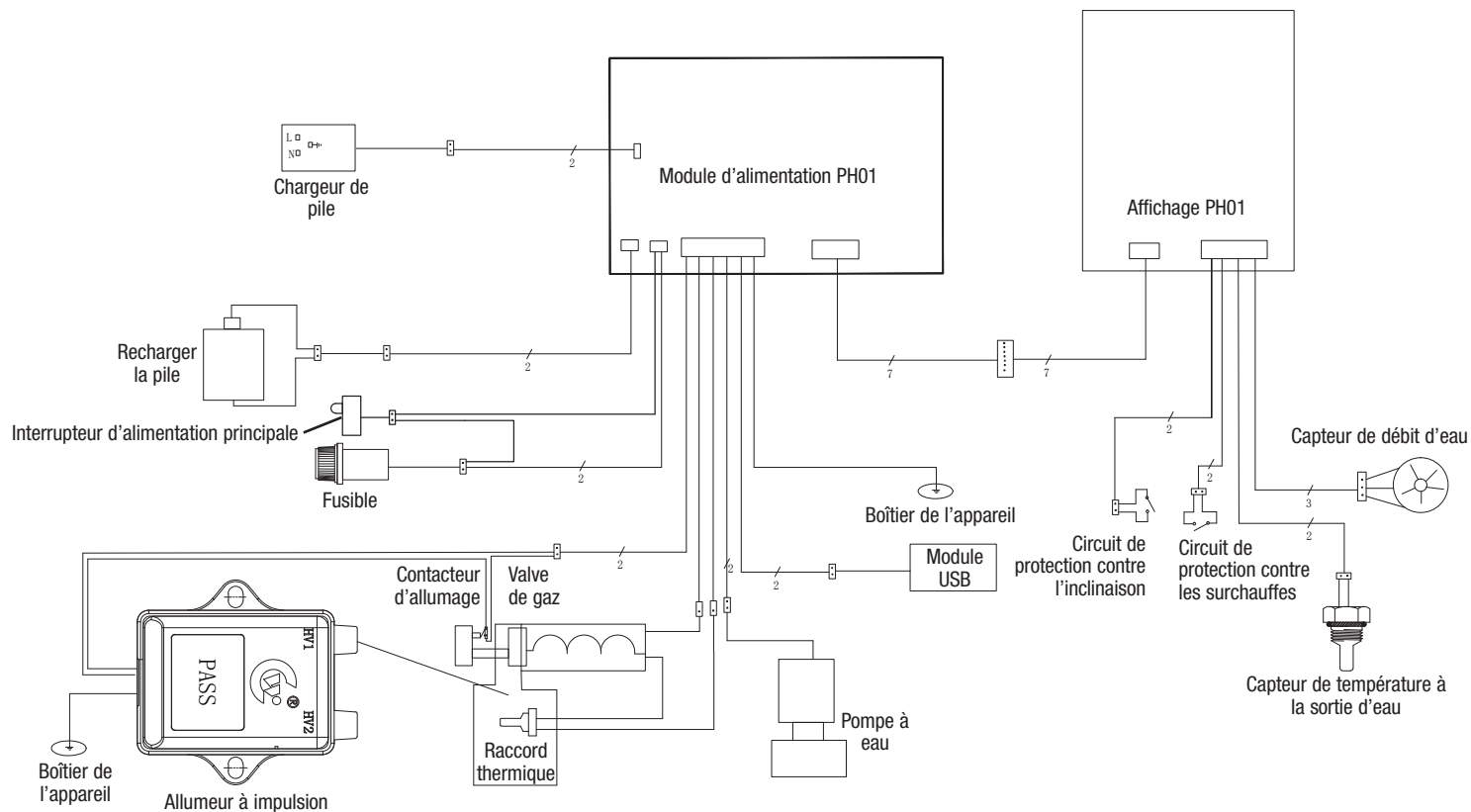

Modèle 2302-B

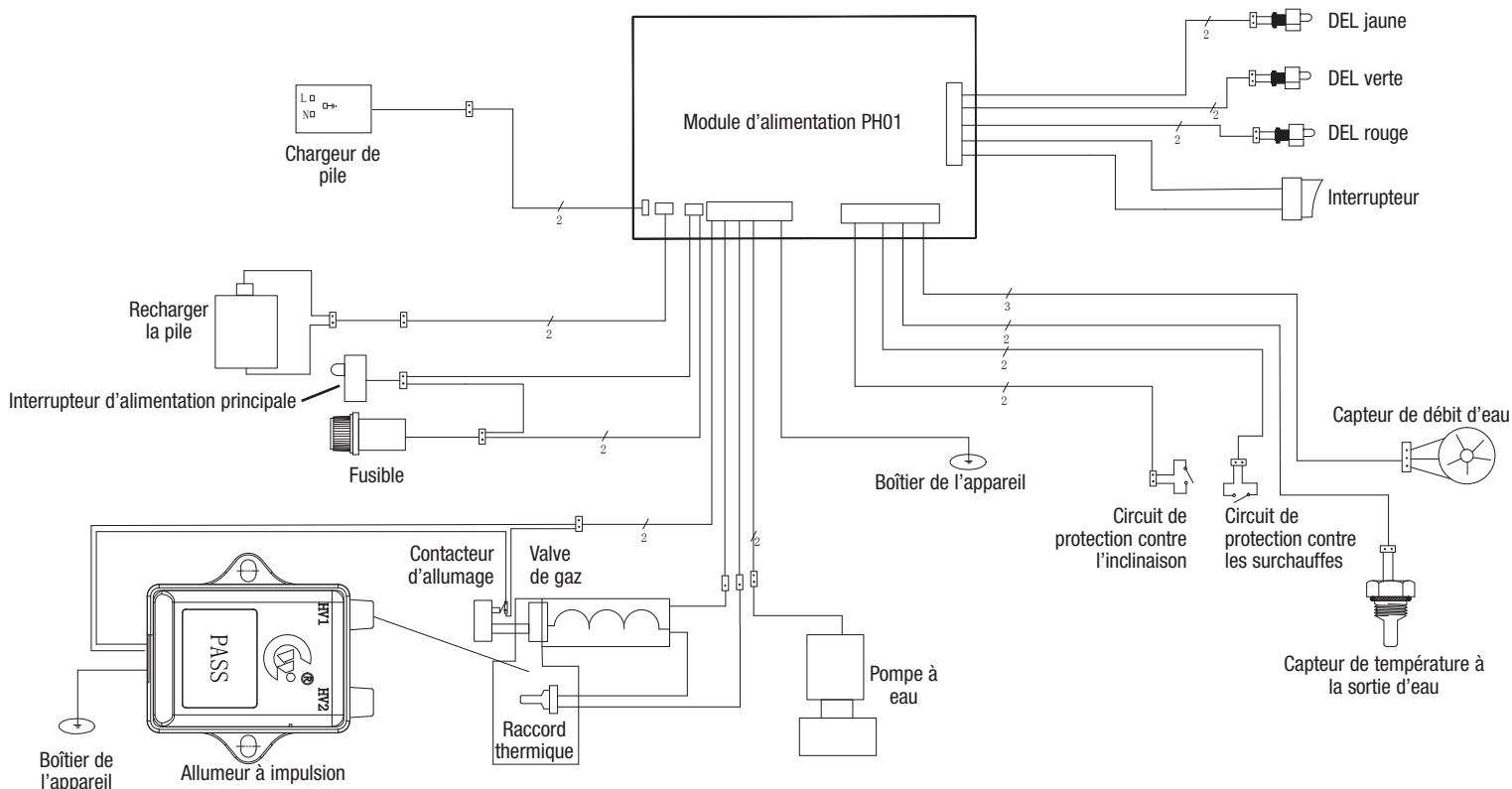

Garantie limitée de trois ans

The Coleman Company, Inc. (« Coleman ») garantit cet article contre tout vice de matériau et de fabrication pendant une période de trois (3) ans courants à compter de la date de l'achat. Coleman se réserve le droit de choisir entre réparer ou remplacer cet article ou toute pièce de celui-ci dont la défectuosité a été constatée au cours de la période de garantie. Le remplacement se fera au moyen d'un produit neuf ou remanufacturé ou bien d'une pièce neuve ou remanufacturée. Si l'article n'est plus disponible, il sera remplacé par un article semblable, de valeur égale ou supérieure. La présente constitue votre garantie exclusive.

Cette garantie n'est valable que pour l'acheteur au détail original à partir de la date de l'achat au détail initial et elle n'est pas transférable. Veuillez conserver le reçu d'achat original. La preuve d'achat est exigée pour tout service couvert par la garantie. Les concessionnaires Coleman, les centres de service et les détaillants qui vendent des articles Coleman® n'ont pas le droit d'altérer, de modifier ou de changer d'une manière quelconque les modalités de cette garantie.

Ce que ne couvre pas cette garantie

Cette garantie ne couvre pas l'usure normale des pièces, les pièces autres que les pièces authentiques Coleman® ou l'endommagement attribuable à toute raison suivante: à la négligence, à l'utilisation abusive du produit, à l'utilisation commerciale du produit, au non-respect du mode d'emploi, au démontage et à la réparation ou à l'altération par quiconque, sauf Coleman ou un centre de service agréé Coleman. Cette garantie ne couvre pas non plus les cas de force majeure comme incendies, inondations, ouragans et tornades. La garantie est automatiquement annulée si l'endommagement du produit découle de l'utilisation d'une pièce autre qu'une pièce de marque Coleman®.

COLEMAN N'ASSUME AUCUNE RESPONSABILITÉ POUR LES VICES RÉSULTANT DE L'EMPLOI DE PIÈCES NON AUTORISÉES OU DE RÉPARATIONS EXÉCUTÉES PAR UN PERSONNEL NON AUTORISÉ. COLEMAN DÉCLINE TOUTE RESPONSABILITÉ EN CAS DE DOMMAGES ACCESSOIRES OU INDIRECTS RÉSULTANT DU NON-RESPECT DE TOUTE GARANTIE OU CONDITION EXPLICITE OU IMPLICITE. SAUF DANS LA MESURE INTERDITE PAR LA LÉGISLATION PERTINENTE, TOUTE GARANTIE IMPLICITE DE QUALITÉ COMMERCIALE OU D'APPLICATION À UN USAGE PARTICULIER EST LIMITÉE À LA DURÉE DE LA GARANTIE OU CONDITION CI-DESSUS. CERTAINS ÉTATS ET CERTAINES PROVINCES OU JURIDICTIONS INTERDISENT D'EXCLURE OU DE LIMITER LES DOMMAGES ACCESSOIRES OU INDIRECTS, OU NE PERMETTENT PAS LA LIMITATION DE LA DURÉE D'APPLICATION DE LA GARANTIE IMPLICITE, DE SORTE QUE VOUS POUVEZ NE PAS ÊTRE ASSUJETTI AUX LIMITES OU EXCLUSIONS ÉNONCÉES CI-DESSUS. CETTE GARANTIE VOUS CONFÈRE DES DROITS JURIDIQUES PRÉCIS ET VOUS POUVEZ AVOIR D'AUTRES DROITS, CES DROITS VARIANT D'UN ÉTAT OU D'UNE PROVINCE À L'AUTRE.

Comment obtenir le service prévu par la garantie

Votre produit doit être couvert par la garantie afin d'obtenir le service de garantie. Si votre produit est défectueux et qu'il est encore couvert par la garantie, communiquez avec nous au 1-800-835-3278 (TDD 1-316-832-8707) afin d'obtenir une autorisation de retour. Ne retournez pas le produit à Coleman sans autorisation. On vous demandera de fixer une étiquette au produit qui comprendra votre nom, adresse, numéro de téléphone le jour et une description du problème. Ajoutez une copie du reçu de vente d'origine. Emballez le produit et envoyez-le assuré par UPS, FedEx Ground ou colis postal avec frais d'expédition et assurance prépayés à :

Pour les produits achetés aux États-Unis :

The Coleman Company, Inc.
3600 North Hydraulic Wichita, KS 67219
U.S.A.

Pour les produits achetés au Canada :

Sunbeam Corporation (Canada) Limited
DBA Jarden Consumer Solutions
20B Hereford Street
Brampton, ON L6Y 0M1

Les frais d'envoi du produit à Coleman pour obtenir le service de garantie doivent être payés par l'acheteur.

N'envoyez pas de produits dont le réservoir contienne du carburant ou bien auxquels soit fixée un bouteille jetable de propane.

NE RETOURNEZ PAS CE PRODUIT AU LIEU D'ACHAT.

Si vous avez toute question quant à cette garantie, veuillez composer le 1-800-835-3278 ou le ATS 1-316-832-8707 aux États-Unis, et le 1-800-387-6161 au Canada.



HWOD

Hot Water on Demand H₂Oasis

INSTRUCCIONES DE EMPLEO

Modelo -
2302-A Series
2302-B Series

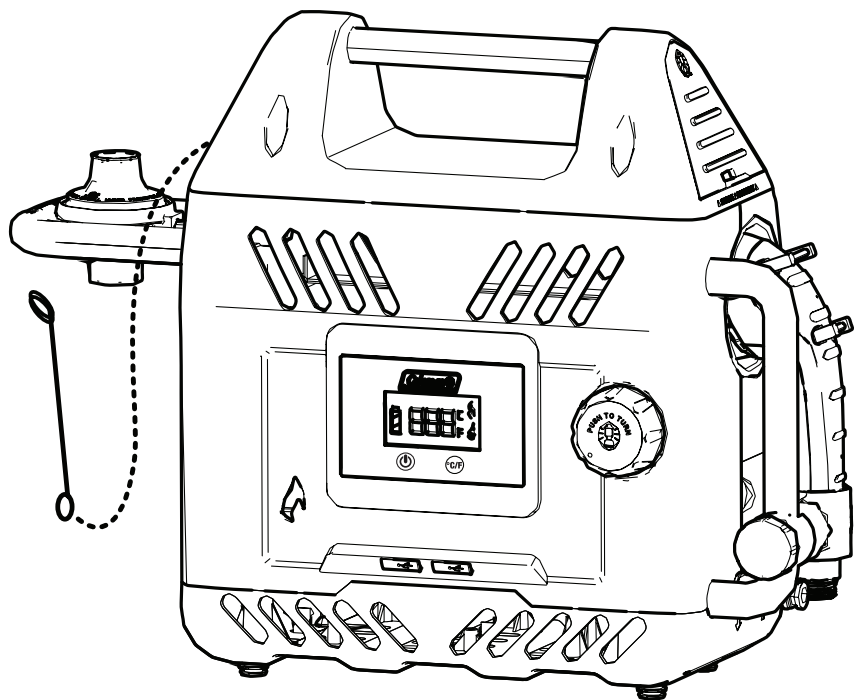

- Solo para uso en exteriores -

- Este calentador de agua portátil e independiente está diseñado para suministrar agua caliente solo para duchas y tareas de limpieza en exteriores. No utilice el producto para calentar agua potable.
- Este aparato no está diseñado para ser conectado directamente a una manguera de jardín.
- Este aparato es para usar en el lugar, para calentar agua temporalmente y no para enchufar en forma permanente en una conexión de entrada de agua o para conectar a un sistema de distribución de agua para abastecer múltiples salidas.
- Este aparato está diseñado para calentar una fuente de agua hasta aproximadamente 30 °C sobre la temperatura ambiente (hasta un máximo de 122 °F).

(Exclusivamente con fines ilustrativos; su modelo puede ser diferente)

IMPORTANTE

CONSERVE ESTAS INSTRUCCIONES - Este manual contiene instrucciones de uso importantes de seguridad y operación. Lea estas instrucciones de uso atentamente.

Familiarícese con el aparato antes de conectarlo a un tanque de gas.

Este manual de instrucciones contiene información importante necesaria para el ensamble correcto y uso seguro del aparato. Respete todas las advertencias e instrucciones al usar el aparato. Si tiene dudas con respecto a la ensambladura, operación, mantenimiento o reparación de este producto, comuníquese por teléfono con Coleman al 1-800-835-3278 o TDD: 316-832-8707. Los cilindros de gas deben cargarse en un lugar bien ventilado, preferentemente en exteriores, lejos de personas o de fuentes de ignición, como llamas expuestas, llamas del piloto, calentadores y equipos eléctricos. Si el aparato pierde (hay olor a gas) y no puede cerrar el paso de gas, lleve el aparato a un lugar bien ventilado, lejos de toda fuente de ignición. Revise las pérdidas con agua jabonosa. No trate de detectar pérdidas con llamas.

Contenido

Información general de seguridad	27-28	Diagrama de indicadores	35
Descripción general del sistema	29	Guía de resolución de problemas	36
Instalación	30-31	Características técnicas	36
Uso y operación	32-33	Repuestos	36
Sugerencias útiles	34	Diagrama de circuitos	37
Almacenamiento	34	Garantía	38
Mantenimiento	34		

Información general de seguridad

Este manual contiene información importante acerca del ensamblaje, funcionamiento y mantenimiento de este producto y sistema. Se presenta información general de seguridad en estas primeras páginas y también se encuentra a través del manual. Debe prestar particular atención a la información acompañada por los símbolos de alerta de seguridad: “⚠ PELIGRO”, “⚠ ADVERTENCIA”, “⚠ PRECAUCIÓN”.

Guarde este manual para referencia en el futuro y para educar a nuevos usuarios de este producto. Este manual debería leerse en conjunto con la etiqueta en el producto.

Las medidas de seguridad son esenciales cuando algún equipo mecánico o abastecido por propano está implicado. Estas precauciones son necesarias al usarla, guardarla y darle servicio. Usar este equipo con el respeto y la precaución exigida reducirá las posibilidades de herida personal o daño a la propiedad.

Los siguientes símbolos mostrados abajo se usan extensivamente a través de este manual. Siempre preste atención a estas precauciones, puesto que son esenciales cuando se usa cualquier equipo mecánico o abastecido por combustible.

⚠ PELIGRO

PELIGRO indica una situación inminentemente arriesgada que, si no se evita, resultará en muerte o lesiones graves.

⚠ ADVERTENCIA

ADVERTENCIA indica una situación inminentemente arriesgada que, si no se evita, podría resultar en muerte o lesiones graves.

⚠ PRECAUCIÓN

PRECAUCIÓN indica una situación inminentemente arriesgada que, si no se evita, puede resultar en lesiones personales menores o leves o daño a la propiedad.

⚠ PELIGRO

Si hay olor a gas:

1. Desconecte la alimentación de gas del aparato.
2. Extinga las llamas expuestas.
3. Si el olor continúa, manténgase lejos del aparato y comuníquese de inmediato con los bomberos.

El incumplimiento de estas instrucciones podría resultar en incendio o explosión, que podría causar daños materiales, lesiones a personas o lesiones fatales.

⚠ ADVERTENCIA

No guarde o use gasolina u otros vapores y líquidos inflamables cerca de este u otros aparatos.

⚠ PELIGRO



PELIGRO DE MONÓXIDO DE CARBONO

Este aparato puede producir monóxido de carbono, que no tiene olor.

Usar este aparato en un espacio cerrado puede causar la muerte.

Nunca utilice este aparato en un espacio cerrado, como una casa rodante, una tienda de campaña, un automóvil o una vivienda.

⚠ PELIGRO



La temperatura del agua superior a 125 °F (52 °C) puede causar inmediatamente quemaduras graves o lesiones fatales por escaldaduras.

Los niños, las personas discapacitadas y los ancianos tienen más riesgo de sufrir escaldaduras.

Consulte el manual de instrucciones antes de ajustar la temperatura del calentador de agua.

Pruebe el agua antes de bañarse o ducharse.

⚠ PELIGRO



PELIGRO DE EXPLOSIÓN E INCENDIO

- Nunca guarde propano cerca de fuentes de alta temperatura, llamas expuestas, luces del piloto, luz solar directa, otras fuentes de ignición o donde las temperaturas exceden 120 grados F (49 °C).
- El propano es más pesado que el aire y se puede acumular en lugares bajos. Si hay olor a gas, abandone el lugar de inmediato.
- Nunca instale o retire un tanque de propano mientras el calentador esté en funcionamiento, cerca de llamas, luces del piloto, otras fuentes de ignición o mientras la temperatura del calentador esté alta al tacto.
- Durante su operación, este producto puede ser una fuente de ignición. Nunca encienda o use el calentador en lugares que contienen o que pueden contener combustibles volátiles o transportados por el aire o bien, productos tales como gasolina, solventes, disolventes de pintura, partículas de polvo o químicos desconocidos. Distancia libre mínima con materiales combustibles: 12 pulgadas (30,5 cm) a los lados y 48 pulgadas (122 cm) de la parte superior.
- Mantenga las distancias libres adecuadas alrededor de los respiraderos del producto.
- No obstruya el paso de aire de combustión y ventilación.

⚠ AVERTISSEMENT

Este producto no se debe utilizar en viviendas o vehículos de uso recreativo.

No nos es posible prever todas las circunstancias en que se pueden utilizar nuestros productos.

Consulte a los bomberos de su localidad si tiene dudas con respecto al uso.

Existen otras normas que rigen el uso de gases combustibles y productos que generan temperatura para usos específicos. Las autoridades de su localidad pueden asesorarle sobre esas normas.

- Nunca rellene cilindros desechables.
- Utilice el regulador predefinido instalado en el calentador de agua. No trate de ajustarlo.

⚠ PELIGRO

El incumplimiento de las precauciones e instrucciones que recibió con este producto puede resultar en lesiones fatales, lesiones graves a personas y pérdidas materiales o daños a causa de riesgos de incendio, explosión, quemaduras, asfixia o envenenamiento con monóxido de carbono.

Solo las personas que entienden y respetan instrucciones deberían usar o realizar las tareas de mantenimiento de este producto.

Si necesita asistencia o información, como por ejemplo, un manual de instrucciones o etiquetas, comuníquese con The Coleman Company, Inc.

⚠ ADVERTENCIA

Cuando utilice productos eléctricos, siempre debe adoptar precauciones básicas, como por ejemplo:

1. LEA Y RESPETE TODAS LAS INSTRUCCIONES DE SEGURIDAD.
2. Lea y respete todas las instrucciones en la etiqueta del producto o entregadas con el producto.
3. No utilice cables prolongadores en unidades que tienen un cable de alimentación o que se conectan directamente a la alimentación.
4. No instale o use este producto a menos de 10 pies (3 m) de distancia de una piscina.
5. No utilice este producto en baños.

ADVERTENCIA: Peligro de descarga eléctrica. Cuando se utiliza en exteriores, solo enchufe el producto en un receptáculo protegido y cubierto de clase A con circuito contra fallas a tierra, resistente a la intemperie y con la unidad de alimentación conectada al receptáculo. Si no tiene una unidad de este tipo, comuníquese con un electricista calificado para que corrija su instalación. Asegúrese de que la unidad y el cable de alimentación no interfieran para poder cerrar completamente la cubierta del receptáculo.

⚠ ADVERTENCIA

- Este producto recibe alimentación de gas propano. El gas propano es invisible, inodoro e inflamable. Normalmente, se le incorpora un agente oloroso para ayudar a detectar pérdidas, que se puede describir como olor a "huevo podrido". El agente oloroso se puede desvanecer con el tiempo, de modo que las pérdidas de gas no siempre se pueden detectar solo por el olor.
- El gas propano es más pesado que el aire y las pérdidas de propano se hundirán al nivel más bajo posible. Se puede encender con fuentes de ignición, como por ejemplo, fósforos, encendedores, chispas o llamas expuestas de cualquier tipo a muchos pies de distancia de la pérdida original. Solo use gas propano instalado para eliminar vapor.
- Los cilindros de gas se deben guardar en exteriores, en un lugar bien ventilado lejos del alcance de niños; todos los lugares de almacenamiento en interiores deben cumplir la norma AS/NZS 1596.
- Desconecte el propano antes de guardar el calentador.

⚠ ADVERTENCIA

SEGURIDAD DE MANTENIMIENTO

- Mantenga todas las conexiones y accesorios limpios. Revise si el cilindro y las conexiones de propano están dañados antes de conectarlos.
- Durante la instalación, revise con agua jabonosa todas las conexiones y los accesorios para verificar si pierden. Nunca utilice llamas. Las burbujas indican una pérdida. Confirme que la conexión no esté mal enroscada y que esté apretada. Realice otra comprobación de pérdidas. Si todavía hay una pérdida, desconecte el cilindro y comuníquese con Coleman para solicitar mantenimiento o reparación.
- Solo use para calentar agua. Nunca altere de ninguna manera o use con un dispositivo o pieza que no esté explícitamente aprobado por Coleman.
- Siempre use el producto en posición vertical.



ADVERTENCIA: Nunca deje el calentador sin supervisión si está caliente o en uso. No toque las piezas metálicas y los respiraderos del calentador ya que pueden estar a mucha temperatura cuando el producto está en uso. Mantenga fuera del alcance de los niños. ESTE APARATO NO ESTÁ DISEÑADO PARA SUMINISTRAR AGUA POTABLE.

Descripción general del sistema

Le agradecemos su compra de la unidad de Coleman Hot Water on Demand™.

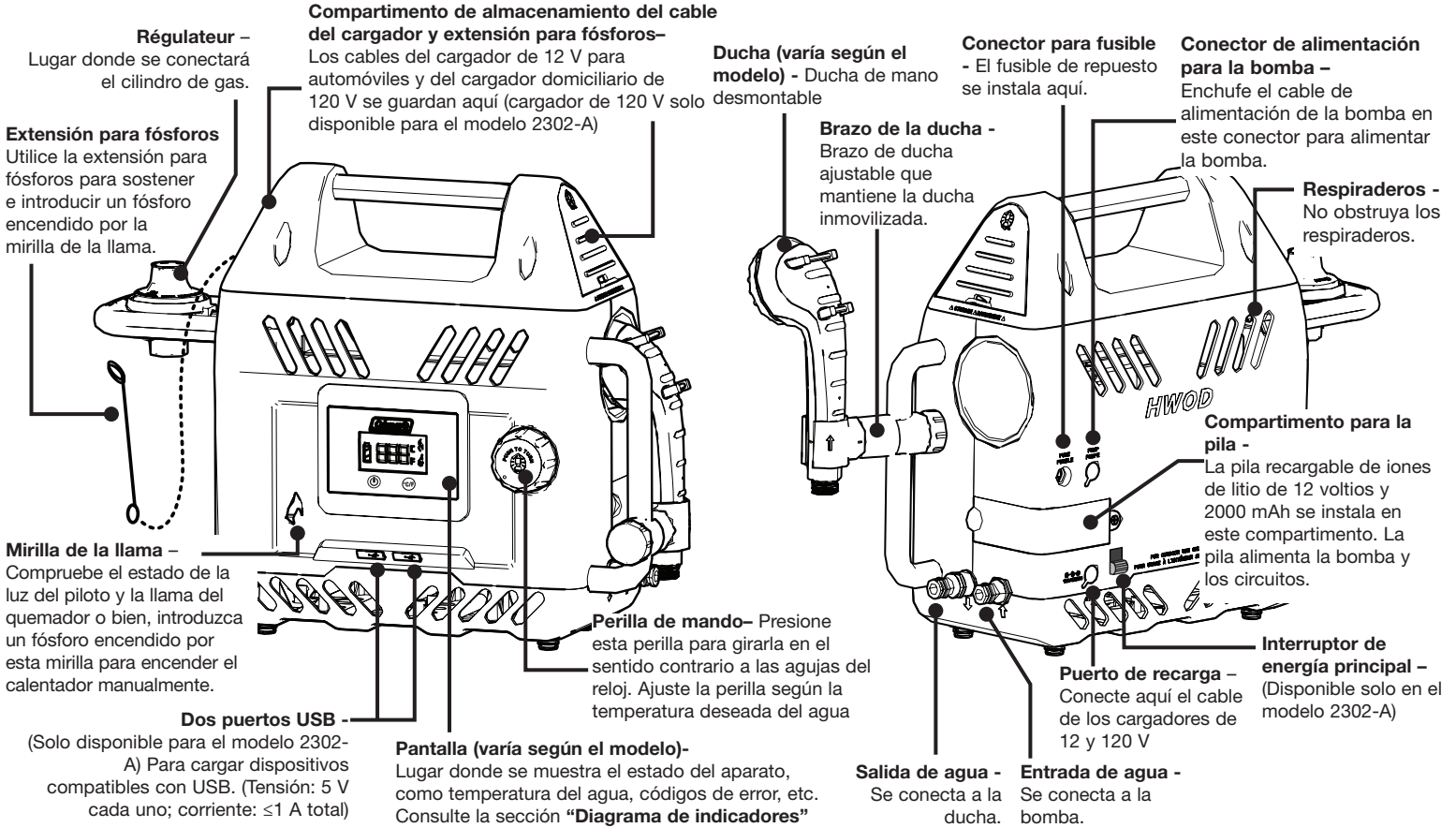

DESEMPAQUE DEL PRODUCTO.

Retire su nuevo calentador de agua de la caja y asegúrese de haber recibido todas las piezas. Si falta uno de los componentes, comuníquese con Coleman para solicitar su reposición: 1-800-835-3278 o TDD: 316-832-8707. Asegúrese de quitar la película protectora de la pantalla en el frente del calentador antes de usarlo.

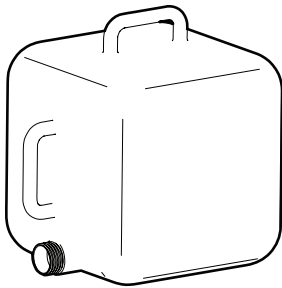

Bidón plegable para agua de 5 galones (19 litros)

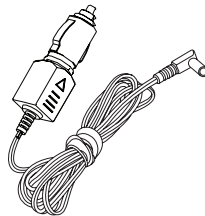

Cable para cargador de automóvil de 12 voltios (ubicado en el compartimento de almacenamiento del aparato)

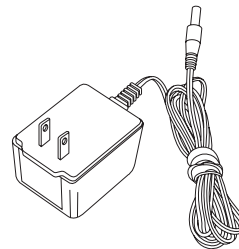

Cable para cargador domiciliario de 120 voltios (solo disponible para el modelo 2302-A, ubicado en el compartimento de almacenamiento)

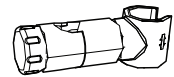

Brazo de la ducha

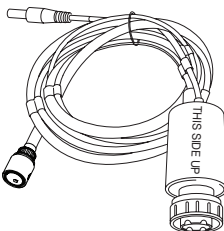

Conjunto de la bomba

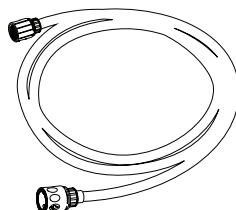

Manguera de la ducha

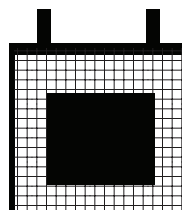

Bolsa de red para la manguera

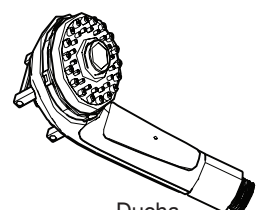

Ducha (varía según el modelo)

CARGA DE LA PILA

1. Cargue la pila antes de usar el calentador de agua por primera vez.
2. Apague el interruptor de energía principal (disponible únicamente en el modelo 2302-A).
3. (Fig. 1) Retire la solapa de caucho que cubre el puerto de carga.
4. Enchufe el cable del cargador para automóviles de 12 voltios o el cable del cargador domiciliario de 120 voltios en la unidad y la fuente de alimentación.
5. Consulte en el diagrama de indicadores el estado de la pila y de la carga.

NOTA: Cargue la pila durante 6 horas la primera vez que la use para maximizar su rendimiento.

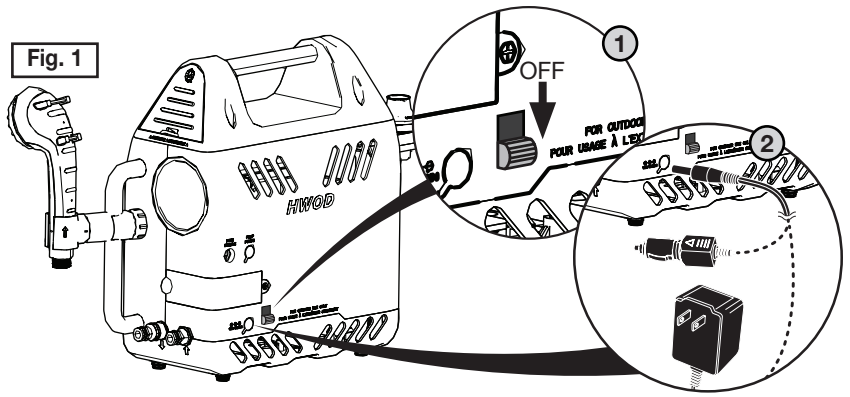

LIMPIEZA DEL PRODUCTO

Limpie este producto antes de usarlo por primera vez. Recomendamos enfáticamente que limpie el calentador antes de utilizarlo por primera vez. Siga los pasos simples de la página 33 antes de salir de su casa y luego límpielo al menos una vez por año o cuando la manguera se decolore con una acumulación de calcio blanco.

Instalación

Elija una superficie nivelada y firme para colocar su calentador de agua. Una mesa de picnic o plegable es ideal. No haga funcionar la unidad Hot Water on Demand™ instalada directamente en el suelo. (Esto garantiza el drenaje de agua y evita daños mientras la unidad está apagada y la temperatura es de congelación.)

Llene el bidón plegable con 5 galones (19 litros) de agua. El producto puede utilizar agua de lagos o arroyos, pero asegúrese de que el agua no tenga suciedad o arena, que podrían obstruir el sistema y dañar el producto. Recomendamos utilizar un trozo de tela como filtro para cubrir la abertura del bidón antes de llenarlo con agua.

CONEXIÓN DEL CABEZAL DE LA DUCHA (FIG. 2)

- Extremo de la ducha: conector roscado
Atornille el conector roscado de la manguera de la ducha en el extremo de la ducha.
- Extremo del calentador: conector con funda
 - A** - Levante la funda del conector y manténgala levantada.
 - B y C** - Mientras sostiene la funda, introduzca a presión el conector en la salida de agua hasta el tope.
 - D** - Libere la funda y el conector quedará bloqueado.

IMPORTANTE: Para desconectar la manguera de la ducha del calentador, primero lleve la funda hacia arriba para desbloquearla y mientras sostiene la funda, separe el conector.

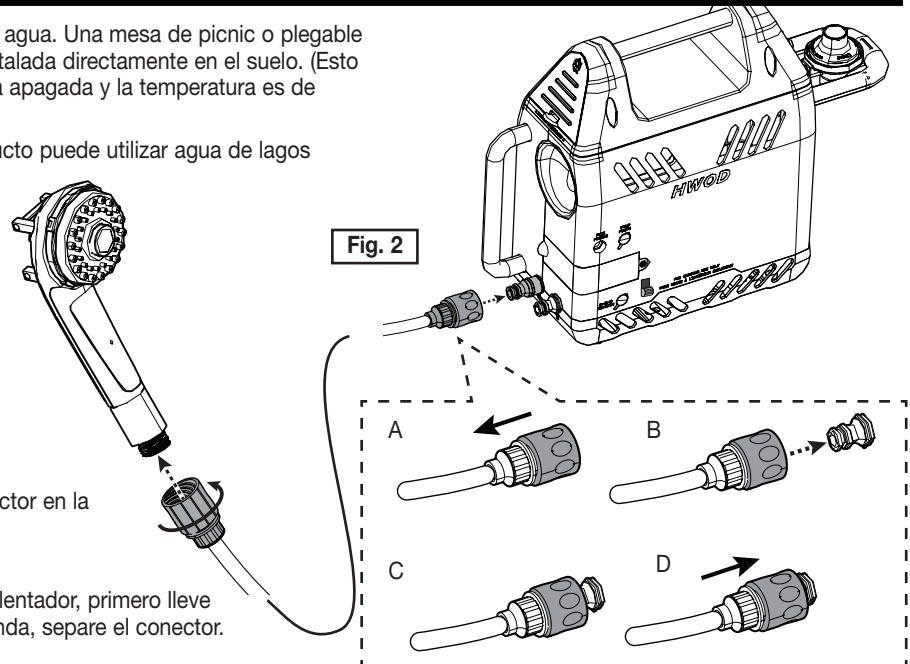

CONEXIÓN DE LA BOMBA DE AGUA

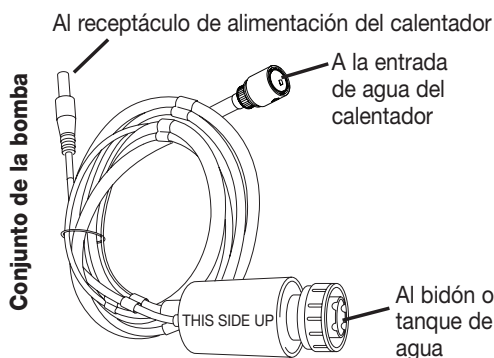

- Extremo de la bomba (Fig. 3):

1. Coloque el bidón de agua por debajo del nivel del calentador de agua para un drenaje correcto.
2. Enrosque la bomba de agua en la abertura del bidón de agua y apriétela a mano.
3. Apoye el bidón de agua sobre uno de sus lados de modo que la bomba quede orientada hacia la base del bidón (paso 2).
4. Asegúrese de girar la bomba para que "THIS SIDE UP" (ESTE LADO HACIA ARRIBA) quede orientado hacia arriba de modo que la bomba se cee y fluya el agua.

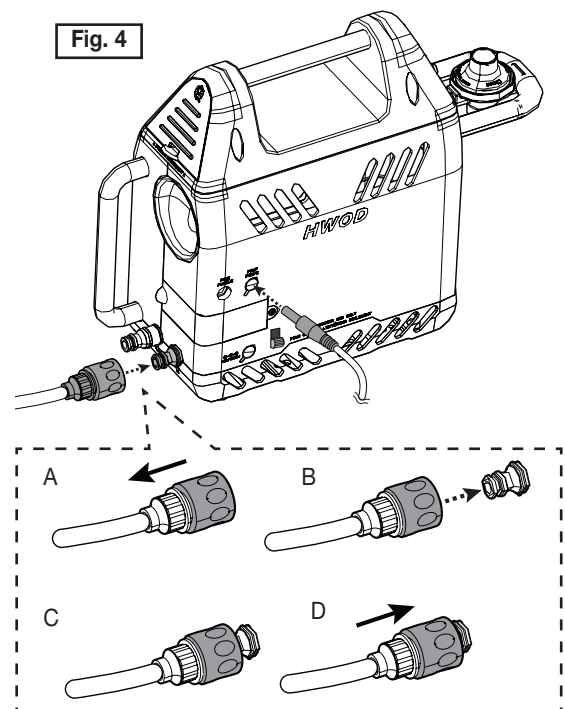
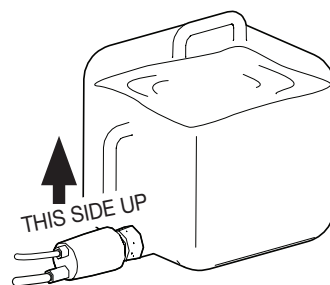
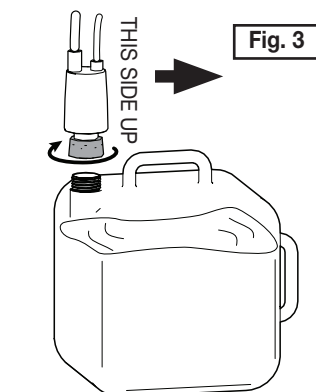

SUGERENCIA: También puede sumergir la bomba de agua en un recipiente abierto con agua, como por ejemplo, una nevera portátil (nevera portátil no incluida). Alternativamente, si dispone de una manguera de jardín, puede conectarla directamente a la unidad. Asegúrese de que el caudal no sea excesivo ya que esto afectará la capacidad de la unidad para calentar el agua y podría forzar la desconexión de la conexión de salida. A la inversa, asegúrese de que el caudal no sea insuficiente, ya que esto puede causar un error por poco caudal. Asegúrese de que el agua fluya antes de encender la unidad y regule el paso de agua según sea necesario.

• Extremo del calentador (Fig. 4):

1. Enchufe el conector de alimentación de la bomba en el receptáculo de alimentación de la bomba en el calentador.
2. Enchufe el conector con funda de la bomba en la entrada de agua del calentador.
(Siga los mismos pasos A, B, C y D de la sección **"CONEXIÓN DE LA DUCHA"**)

INSTALACIÓN DEL BRAZO DE LA DUCHA

1. Desmonte el brazo de la ducha; para ello, desenrosque la perilla de ajuste (Fig. 5).
2. Instale el brazo de la ducha en la barra del calentador y gire la perilla de ajuste para apretarlo. (Fig. 6)
3. Afloje la perilla de ajuste y regule el ángulo y la altura del brazo de la ducha. Cuando encuentre la posición deseada, apriete la perilla de ajuste (Fig. 7).
4. Después de haber instalado el brazo de la ducha puede colocar la ducha en el brazo.

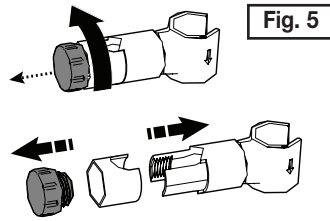

Fig. 5

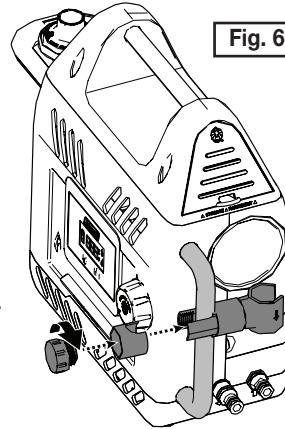

Fig. 6

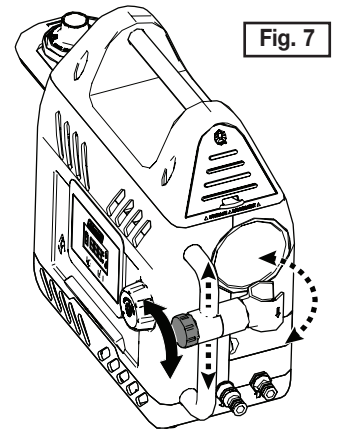

Fig. 7

INSTALACIÓN DEL CILINDRO DE GAS (FIG. 8)

Este aparato solo se podrá usar con cilindros de gas desechables de 1 libra de propano LPG de Coleman certificados según normas DOT-39 NRC 232/290 M1110. **TRATAR DE ADAPTAR OTROS TIPOS DE RECIPIENTES DE GAS PUEDE SER PELIGROSO.** Confirme que todos los sellos entre el aparato y el cilindro de gas estén adheridos y en buenas condiciones antes de conectar el cilindro de gas. Retire todo el material de protección de transporte. **NO MUEVA** el aparato mientras esté funcionando. Después de usarlo, cierre la perilla de mando.

No utilice cilindros de gas MAPP o ningún otro combustible que no sea propano.

1. Lleve la perilla de mando a la posición "OFF" (apagado).
2. Quite la tapa del cilindro de gas propano, pero no la deseche.
3. Mientras sostiene el cilindro de propano en posición vertical, enrósquele el regulador.

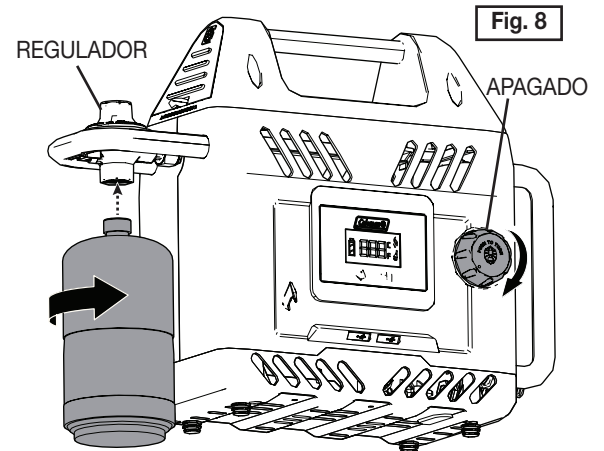

Fig. 8

COMPROBACIÓN DE PÉRDIDA DE GAS

⚠ ADVERTENCIA

- Realice la prueba de pérdida de gas en exteriores.
- Extinga todas las llamas expuestas.
- NUNCA realice una prueba de pérdida de gas mientras esté fumando.
- No utilice la unidad Hot Water on Demand™ hasta no haber realizado la prueba de pérdida de gas y confirmar que la unidad no pierde gas.

1. Prepare 2 a 3 onzas (56~85 g) de solución para comprobar pérdidas (una parte de detergente líquido para lavar vajilla y tres partes de agua).
2. Aplique varias gotas de solución en la conexión entre el cilindro de propano y el regulador.
3. Las burbujas indican una pérdida.
4. Confirme que la conexión no esté mal enroscada y que esté apretada.
5. Realice otra comprobación de pérdidas. Si todavía hay una pérdida, desconecte el cilindro y comuníquese con Coleman para solicitar mantenimiento o reparación.

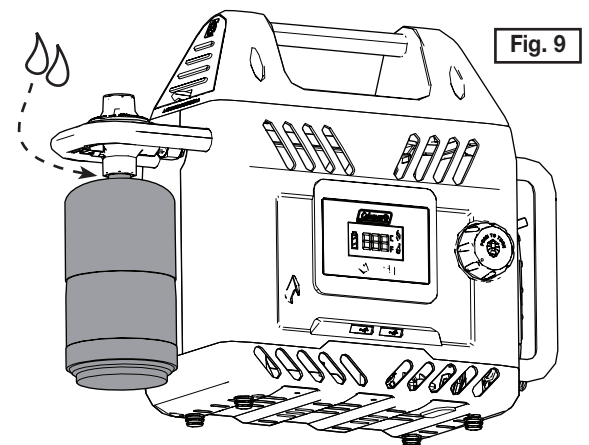

Fig. 9

Uso y operación

Limpie este producto antes de usarlo por primera vez (consulte “**INSTRUCCIONES DE LIMPIEZA**” en la siguiente página). Recomendamos enfáticamente que limpie el calentador antes de utilizarlo por primera vez. Siga estos pasos simples antes de salir de su casa y luego límpielo al menos una vez por año o cuando la manguera se decolore con una acumulación de calcio blanco.

PRECAUCIÓN: las piezas accesibles pueden alcanzar temperaturas muy altas. Mantenga a los niños alejados; **SOLO USE EN EXTERIORES**. Este producto solo se debe operar apoyado en una superficie horizontal. No apto para ambientes náuticos. No modifique este aparato. Recomendamos que una persona autorizada realice un mantenimiento anual. O, si observa alguna de las siguientes situaciones: encendido incompleto; puntas amarillas evidentes; carbono sedimentado, precipitado o flotando; retroceso de la llama u olor inaceptable. **NO USE** este aparato si tiene los sellos dañados o desgastados. **NO USE** este aparato si tiene pérdidas, está dañado o no funciona correctamente. Para comprobar si el cilindro de gas está vacío, desconecte el cilindro del aparato y agítelo de un lado a otro. Si no hay sonido o movimiento de líquido en el interior, el cilindro está vacío.

ENCENDIDO DEL CALENTADOR

El calentador de agua no se debe exponer a vapores o líquidos inflamables durante el encendido. Antes de encender el calentador, asegúrese de que el suministro de agua esté listo, las conexiones de la ducha y la bomba estén instaladas, el cilindro de gas esté instalado y la pila recargable no esté descargada (para comprobar el estado de la pila, consulte la sección “**Diagrama de indicadores**” o “**Carga de la pila**”).

• Encendido electrónico

1. Encienda el interruptor de energía principal. (disponible únicamente en el modelo 2302-A).  ON
2. Para encender el sistema eléctrico lleve el botón de encendido ubicado en la pantalla a la posición “ON” (encendido). Una vez encendido:

MODELO 2302-A - Se ilumina el indicador de la pila y se muestra la temperatura ambiente actual.

MODELO 2302-B - Una luz verde intermitente en la pantalla indica que el sistema eléctrico recibe alimentación.

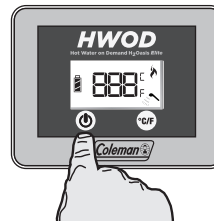

varía según el modelo

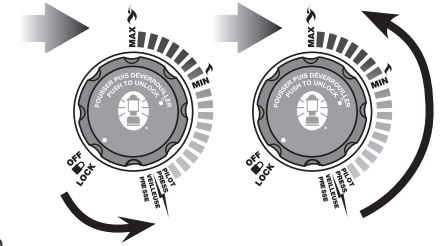

IMPORTANTE: Cuando está encendida, la bomba comienza a funcionar y el agua comienza a fluir antes de que se encienda el calentador. Para ahorrar agua, familiarícese con todas las instrucciones de operación antes de encender el aparato.

3. Presione y gire la perilla de mando en el sentido contrario a las agujas del reloj, hasta la posición de encendido “PILOT” (piloto).
4. Mantenga presionada (7~10 segundos) la perilla de mando para comenzar la secuencia de encendido electrónico; escuchará el chasquido.
5. Mientras presiona la perilla de mando, consulte el indicador en la pantalla para comprobar si la luz del piloto está encendida (consulte la sección “**Diagrama de indicadores**”).

NOTA: El encendido demora más tiempo la primera vez que utiliza el aparato debido a que el gas debe fluir y llenar la tubería de gas.

6. Cuando la luz del piloto está iluminada, gire la perilla de mando en el sentido contrario a las agujas del reloj hasta una posición entre “MAX” y “MIN” según la temperatura deseada para el agua.

NOTA: En la posición “MAX”, el calentador puede aumentar la temperatura del agua aproximadamente 30 °C (si la temperatura de la fuente de agua es 59 °F, el calentador aumentará la temperatura del agua a 113 °F). Si el encendido electrónico no enciende la luz del piloto, consulte la sección “**Encendido con fósforos**” o “**Resolución de problemas**”, más abajo.

• Encendido con fósforos

1. Lleve el botón de encendido a la posición “ON” (encendido).
2. Presione y gire la perilla de mando en el sentido contrario a las agujas del reloj, hasta la posición de encendido “PILOT” (piloto).
3. Introduzca un fósforo largo de madera encendido por la mirilla de la llama para colocarlo cerca del quemador y luego mantenga presionada la perilla de mando hasta encender el piloto (consulte el indicador en la pantalla). Si no tiene un fósforo de largo alcance, utilice la extensión para fósforos (consulte la sección “Descripción general del sistema”) para sostener un fósforo encendido e introducir el fósforo por la mirilla.
4. Gire la perilla de mando en el sentido contrario a las agujas del reloj hasta una posición entre “MAX” y “MIN” según la temperatura deseada para el agua.

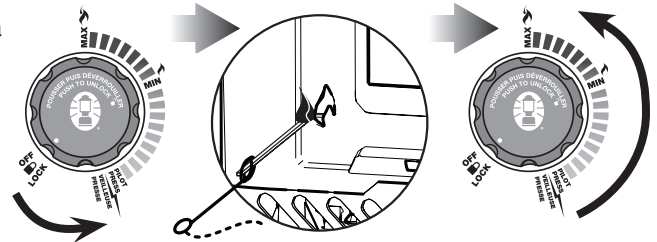

NOTA: Es normal sentir un ligero cambio en el caudal y la temperatura del agua al mover el adaptador de tipo de lluvia de la ducha de una altura superior a una inferior. El calentador apagará el quemador automáticamente cuando la temperatura del agua exceda 125 °F (52 °C). En caso de sobrecalentamiento o si la alimentación de gas no se desconecta, cierre la perilla de mando manualmente.

Uso y operación (continuación)

APAGADO DEL CALENTADOR

1. Gire la perilla de mando en el sentido de las agujas del reloj hasta la posición "OFF" (Apagado).
2. Lleve el botón de encendido a la posición "OFF" (apagado) en la pantalla.
3. Encienda el interruptor de energía principal. (disponible únicamente en el modelo 2302-A). 

IMPORTANTE: El usuario no debe cambiar el orden de la secuencia de la operación de apagado. Siempre gire en primer lugar la perilla de mando hasta la posición "OFF" (apagado) para apagar el quemador y cerrar la alimentación de gas y después, lleve el botón de encendido a la posición "OFF".

INTERRUPCIÓN TEMPORAL DEL QUEMADOR

Por razones de seguridad, no hay un interruptor para interrumpir el caudal mientras se ducha. Solo se puede apagar el quemador principal girando la perilla de mando en el sentido de las agujas del reloj hasta la posición de encendido "PILOT" (piloto) para ahorrar gas; la luz del piloto permanece iluminada, la bomba sigue funcionando y el agua sigue fluyendo. Para reanudar el calentamiento del agua, lleve la perilla de mando en el sentido contrario a las agujas del reloj hasta una posición entre "MAX" y "MIN".

O bien, puede apagar completamente el calentador siguiendo los pasos de la sección de más arriba, "Apagado del calentador", y luego, reiniciar todo el proceso de encendido que se describe en la sección "Encendido del calentador".

INSTRUCCIONES DE LIMPIEZA

1. En un recipiente limpio, mezcle dos galones (7.5 litros) de agua con 12 onzas (340 g) de desincrustante (disponible en la sección de limpiadores de ferreterías y tiendas de mercadería general y alimentos).
2. Coloque la bomba y la ducha en el recipiente con esta solución. La etiqueta "Este lado hacia arriba" en la bomba debe quedar orientada hacia arriba.
3. Encienda el calentador según las instrucciones en la sección "Encendido del calentador" y gire la perilla de mando a una posición "tibia".
4. Haga circular la solución por el calentador durante 2 minutos, luego gire la perilla en el sentido de las agujas del reloj hasta la posición "OFF" para apagar el calentador y lleve el botón de encendido a la posición "OFF" en la pantalla.
5. Deseche la solución de limpieza en un fregadero u otro desagüe; no lo vierta en el suelo.
6. Llene el recipiente con 2.4 galones (9 litros) de agua limpia.
7. Coloque la bomba y la ducha en el recipiente con el agua.
8. Encienda el calentador y haga circular el agua limpia por el calentador de agua durante 2 minutos en la posición "fresca" y apague el calentador.
9. Apague el calentador.
10. Cambie el agua de nuevo y repita los pasos 6-9.
11. Limpie el filtro en la entrada de agua de la bomba para quitar los residuos que podrían obstruir la bomba. Consulte las instrucciones en la sección "Mantenimiento" de la página 34.

Ciclo de solución con agua

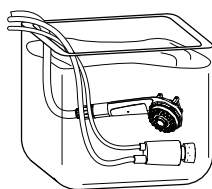

ENCENDIDO

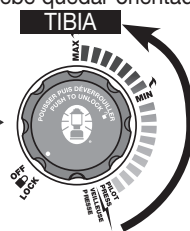

APAGADO

Ciclo de limpieza con agua

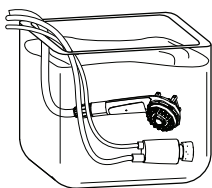

ENCENDIDO

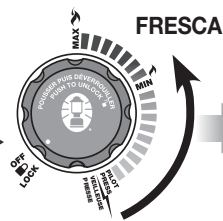

APAGADO

CARGA DE DISPOSITIVOS COMPATIBLES CON USB (solo disponible para el modelo 2302-A)

Puede cargar 2 teléfonos celulares simultáneamente si los conecta a los puertos USB del calentador. La capacidad de la pila recargable del calentador es 2000 mAh, que permite cargar un ciclo completo de un teléfono celular de 1570 mAh (iPhone 5s).

IMPORTANTE: Los puertos USB solo funcionan cuando el interruptor de energía principal está encendido. No conecte dispositivos a los puertos USB cuando el calentador esté en uso o si todavía está caliente al tacto. No conecte dispositivos a los puertos USB del calentador si está iluminada la indicación "LOW BATTERY" (pila descargada) en la pantalla (consulte la sección "Gráfico de indicadores"). No cargue dispositivos con pilas cuya capacidad exceda 1700 mAh.

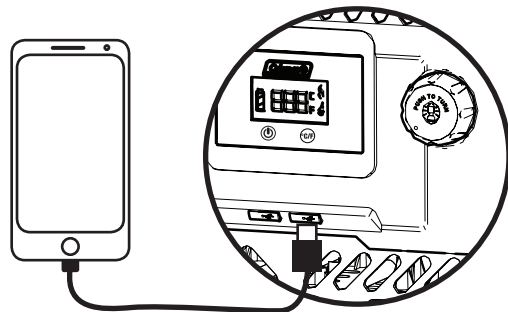

CAMBIO DE LA INDICACIÓN DE TEMPERATURA

(solo disponible para el modelo 2302-A)

La temperatura actual del agua se muestra en la pantalla; para recorrer el ciclo de grados centígrados y Fahrenheit, presione varias veces el botón  en la pantalla.

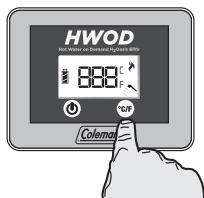

CAMBIO DEL TIPO DE LLUVIA DE LA DUCHA

(solo disponible para el modelo 2302-A)

La ducha tiene los tipos de lluvia siguientes: aireada, completa y fina. Para cambiar el tipo de lluvia solo tiene que girar el dial en el cabezal de la ducha. Puede cerrar el paso de agua con solo girar el dial en el cabezal de la ducha y llevarlo a la posición "OFF".

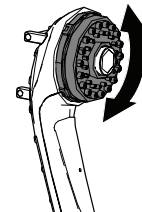

NOTA: Cuando el calentador se enciende, al girar el dial en el cabezal de la ducha a la posición "OFF" se iluminará la advertencia de poco caudal de agua y la unidad se apagará. Asegúrese de que el cabezal de la ducha esté abierto antes de reiniciar el aparato.

Sugerencias útiles

- En la parte posterior de la ducha encontrará una correa con material de contacto que puede usar para sujetar la ducha a un objeto en lo alto (solo disponible para el modelo 2302-A).
- Si no pretende utilizar el calentador de agua durante un largo período (3 días o más), se recomienda enfáticamente apagar el interruptor de energía principal. Esto prolongará la carga de la pila (corresponde únicamente al modelo 2302-A).
- Nunca coloque la ducha a 6.5 pies (2 metros) de distancia por encima del calentador ya que, si lo hace, el caudal podría caer al nivel de advertencia y activar el mecanismo de apagado.
- Nunca retuerza o curve las mangueras por las que pasa el agua ya que reducirá el caudal y se activará el mecanismo de apagado.
- Por lo general, el aparato calentará 40 galones (151 litros) de agua tibia o caliente con una carga completa de la pila y un cilindro de propano de 16,4 onzas (464 g). Asegúrese de contar con suficiente combustible para la duración de su salida.
- Debido a los dispositivos de apagado mecánicos y eléctricos integrados de sobretemperatura, el quemador se apagará inmediatamente después de que la temperatura en la salida de agua del calentador sea de 122 °F. Mientras tanto, la bomba continuará funcionando durante 30 segundos para enfriar el calentador.
- El calentador de agua es ideal para muchas tareas de limpieza en exteriores. Coleman apoya los principios de No dejar rastros, que alientan el efecto mínimo sobre el medio ambiente en los campamentos. Se dará cuenta de que necesita menos jabón que con agua fresca o fría si usa agua caliente, así que use pequeñas cantidades de jabón biodegradable. Deseche el agua residual con responsabilidad. Báñese o lave la vajilla a 200 pies (61 metros) de distancia de arroyos o lagos para evitar que el jabón escurrido encuentre el paso a una fuente natural de agua. Consulte en el campamento o parque para conocer su política específica para aguas residuales.
- La operación continua del calentador de agua en la posición tibia por 20 minutos puede causar el congelamiento del cilindro de propano. Deje que el cilindro se descongele o reemplácelo por un nuevo cilindro de propano.

Almacenamiento

- Separe el cilindro de propano del calentador después de usarlo y antes de transportarlo o de guardar el calentador. Siempre guarde el propano en exteriores.
- Vacíe el agua de las mangueras y la unidad antes de guardarlas: Desconecte las mangueras e incline el producto hacia el lado de conexión de la manguera. Mueva la unidad de izquierda a derecha mientras la inclina, hasta que deje de drenar agua.
- Recargue la pila antes de guardar el aparato. Encienda el interruptor de energía principal (corresponde únicamente al modelo 2302-A).
- Para guardar el aparato por un período prolongado, limpie y seque el calentador y guárdelo en interiores, en un lugar limpio y seco.
- La caja de transporte de Coleman es ideal para guardar y transportar este aparato.

Mantenimiento

Este aparato solo debe recibir el servicio de mantenimiento de personas autorizadas.

- **Limpie el paso de agua** al menos una vez por año o siempre que aparezca una acumulación blanca en la manguera. Consulte "Instrucciones de limpieza" en la página 33 de este manual.
- **Cargue la pila** inmediatamente después de cada salida para lograr su rendimiento óptimo.
- **Limpieza de la superficie exterior del calentador** - Solo limpie la superficie de la unidad cuando esté apagada y fría al tacto y después de haber quitado el cilindro de gas. Limpie las superficies con un paño suave humedecido en una solución de detergente para lavar la vajilla. Nunca use abrasivos.
- **Reemplazo de la pila** (consulte las ilustraciones a la derecha) - Solo use pilas de repuesto Coleman® 2000027851 (pila de iones de litio de 12 voltios y 2000 mAh).
 1. Retire el tornillo de la cubierta para la pila en el lado derecho del calentador de agua y separe la cubierta.
 2. Retire la pila del compartimento de almacenamiento llevándola hacia arriba y desenchufe los conectores.
 3. Vuelva a colocar la pila y enchufe los conectores asegurándose de que los pasadores circular y rectangular en el conector macho estén correctamente alineados con los orificios circular y rectangular del conector hembra. Puede solicitar pilas de repuesto a Coleman.
- **Reemplazo del fusible** (consulte las ilustraciones a la derecha) - Solo use fusibles de repuesto Coleman® 2000027844 (corriente nominal: 5 A). Retire el tornillo del receptáculo para el fusible ubicado directamente sobre el compartimento para la pila, deseche el fusible defectuoso y coloque un fusible nuevo.
- **Limpieza de la pantalla de la bomba** (consulte las ilustraciones a la derecha)
 1. Sujete la boquilla en el extremo de la bomba y gírela en el sentido contrario a las agujas del reloj para desenroscarla.
 2. Separe la boquilla y la tapa del aro.
 3. Utilice el dedo para presionar la pantalla y separarla de la boquilla para limpiarla.
 4. Luego, invierta el orden de los pasos para instalar las piezas de nuevo.
- **Comprobación de la llama** (consulte las ilustraciones a la derecha) - Para comprobar la llama, observe por la mirilla de la llama en el panel frontal del aparato. Una llama correcta debería ser de color azul con la punta amarilla. Algunas puntas amarillas en llamas de hasta 1 pulgada de longitud son aceptables, siempre que no aparezcan depósitos de carbono u hollín.

Reemplazo de la pila

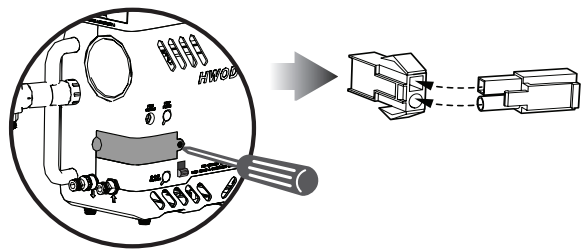

Reemplazo del fusible

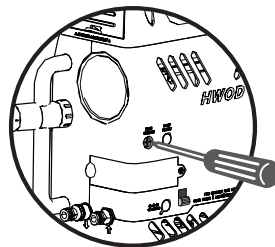

Comprobación de la llama

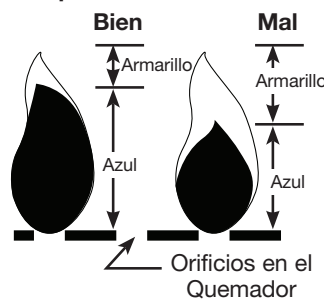

Limpieza de la pantalla de la bomba







Diagrama de indicadores

Modelo 2302-B

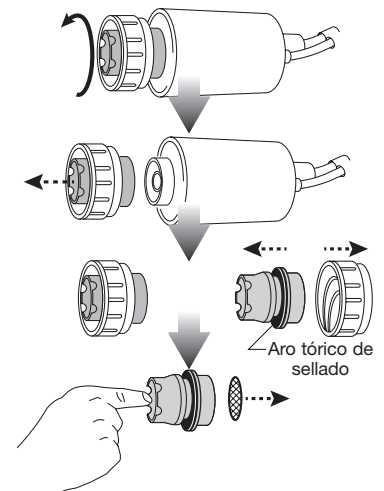
Luz continua	luz intermitente
● / ● / ○ (Rojo / Amarillo / Verde)	☀ / ☀ / ☀ (Rojo / Amarillo / Verde)

Explicación	Pantalla de indicadores		Activación	Respuesta del sistema	Medida correctiva	
La pila se está cargando		☀				
La pila está completamente cargada		●				
El sistema eléctrico está encendido			☀			
La luz del piloto está encendida			○			
Advertencia de agua caliente (cámara)	●	☀	La temperatura del agua en el intercambiador de calor excede 131 °F.	El gas se desconectará inmediatamente. La bomba se desconectará en 30 segundos.	Lleve la perilla de mando y el botón de encendido a la posición "OFF" (apagado). Consulte la sección "Resolución de problemas", corrija el inconveniente y luego, reinicie la secuencia de encendido.	
Advertencia de agua caliente (salida de agua)	●	●	La temperatura del agua en la salida de agua excede 122 °F.	El gas se desconectará inmediatamente. La bomba se desconectará en 30 segundos.	Lleve la perilla de mando y el botón de encendido a la posición "OFF" (apagado). Consulte la sección "Resolución de problemas", corrija el inconveniente y luego, reinicie la secuencia de encendido.	
Advertencia de inclinación	●		☀	El calentador tiene una inclinación de más de 30 grados.	El gas y la bomba se desconectarán inmediatamente.	Lleve la perilla de mando y el botón de encendido a la posición "OFF" (apagado). Consulte la sección "Resolución de problemas", corrija el inconveniente y luego, reinicie la secuencia de encendido.
Advertencia de llama apagada	●	☀	☀	Llama o luz del piloto apagada	El gas y la bomba se desconectarán inmediatamente.	Lleve la perilla de mando y el botón de encendido a la posición "OFF" (apagado). Consulte la sección "Resolución de problemas", corrija el inconveniente y luego, reinicie la secuencia de encendido.
Advertencia de pila descargada	●			La tensión de la pila interna es inferior a 9,8 V.	El gas y la bomba se desconectarán inmediatamente.	Lleve la perilla de mando y el botón de encendido a la posición "OFF" (apagado). Consulte la sección "Resolución de problemas", corrija el inconveniente y luego, reinicie la secuencia de encendido.
Advertencia de poco caudal	●		○	Circula un caudal de menos de 0.4 galones (1.5 litros) de agua por minuto.	Transcurridos 2 segundos desde la primera advertencia, el sistema detectará el caudal de nuevo; si el caudal todavía es inferior al nivel especificado, se desconectarán el gas y la bomba.	Lleve la perilla de mando y el botón de encendido a la posición "OFF" (apagado). Consulte la sección "Resolución de problemas", corrija el inconveniente y luego, reinicie la secuencia de encendido.

Modelo 2302-A

Explicación	Pantalla de indicadores	Activación	Respuesta del sistema	Medida correctiva
La pila se está cargando	 (animado)			
La pila está completamente cargada				
La luz del piloto está encendida				
El agua está en movimiento				
Advertencia de agua caliente (cámara)	Hot	La temperatura del agua en el intercambiador de calor excede 131 °F.	El gas se desconectará inmediatamente. La bomba se desconectará en 30 segundos.	Lleve la perilla de mando y el botón de encendido a la posición "OFF" (apagado). Consulte la sección "Resolución de problemas", corrija el inconveniente y luego, reinicie la secuencia de encendido.
Advertencia de agua caliente (salida de agua)	Hot	La temperatura del agua en la salida de agua excede 122 °F.	El gas se desconectará inmediatamente. La bomba se desconectará en 30 segundos.	Lleve la perilla de mando y el botón de encendido a la posición "OFF" (apagado). Consulte la sección "Resolución de problemas", corrija el inconveniente y luego, reinicie la secuencia de encendido.
Advertencia de inclinación	tilt	El calentador tiene una inclinación de más de 30 grados.	El gas y la bomba se desconectarán inmediatamente.	Lleve la perilla de mando y el botón de encendido a la posición "OFF" (apagado). Consulte la sección "Resolución de problemas", corrija el inconveniente y luego, reinicie la secuencia de encendido.
Advertencia de llama apagada	OFF	Llama o luz del piloto apagada	El gas y la bomba se desconectarán inmediatamente.	Lleve la perilla de mando y el botón de encendido a la posición "OFF" (apagado). Consulte la sección "Resolución de problemas", corrija el inconveniente y luego, reinicie la secuencia de encendido.
Advertencia de pila descargada	bat	La tensión de la pila interna es inferior a 9,8 V.	El gas y la bomba se desconectarán inmediatamente.	Lleve la perilla de mando y el botón de encendido a la posición "OFF" (apagado). Consulte la sección "Resolución de problemas", corrija el inconveniente y luego, reinicie la secuencia de encendido.
Advertencia de poco caudal	FLO	Circula un caudal de menos de 0.4 galones (1.5 litros) de agua por minuto.	Gas y la bomba se apagarán 2 segundos más tarde	Lleve la perilla de mando y el botón de encendido a la posición "OFF" (apagado). Consulte la sección "Resolución de problemas", corrija el inconveniente y luego, reinicie la secuencia de encendido.

Síntoma	Causa posible	Solución
Advertencia de agua caliente	El tanque o bidón tiene poca agua	Llene el tanque o bidón con agua.
	La temperatura ambiente es alta	Gire la perilla de mando a una posición más fría.
	El detector de temperatura es defectuoso	Comuníquese con Coleman si el producto está bajo garantía.
Advertencia de inclinación	El calentador está inclinado más de 30 grados.	El gas y la bomba se desconectarán inmediatamente.
	El detector es defectuoso	Comuníquese con Coleman si el producto está bajo garantía.
Advertencia de llama apagada	El viento apagó las llamas; la luz del piloto está apagada	No utilice si el viento es muy fuerte. Apague completamente el calentador y reinicie la secuencia de encendido.
	El módulo de detección de llama es defectuoso	Comuníquese con Coleman si el producto está bajo garantía.
Advertencia de pila descargada	La tensión de la batería es de menos de 9,8 V.	Recargue la pila.
	La batería es defectuosa	Comuníquese con el Centro de servicio de Coleman y reemplace la pila recargable.
Advertencia de poco caudal	La bomba no está en la posición correcta	Gire la bomba para que "ESTE LADO HACIA ARRIBA" quede orientado hacia arriba.
	El tanque o bidón no tiene agua	Llene el tanque o bidón con agua.
	El filtro de entrada de la bomba está obstruido	Limpe la pantalla; consulte las instrucciones en la sección "Mantenimiento".
	La manguera está plegada o retorcida	Enderece la manguera.
	El cable de la pila está desconectado	Retire la tapa de la pila e instale el cable de nuevo.
	El cable de alimentación de la bomba está desconectado	Enchufe el cable de alimentación en el receptáculo de alimentación de la bomba.
	La pila está descargada	Recargue la pila.
	El detector de caudal es defectuoso	Comuníquese con Coleman si el producto está bajo garantía.
El quemador no se enciende	El cilindro de propano está vacío	Reemplace el cilindro.
	El cilindro de propano está congelado	Reemplace el cilindro y utilícelo de nuevo después de descongelarlo.
	El fusible es defectuoso	Consulte la sección "Mantenimiento" y reemplace el fusible.
	El circuito electrónico es defectuoso	Comuníquese con Coleman si el producto está bajo garantía.
Pérdida de agua	Los conectores están mal enroscados; Los conectores con funda no están bloqueados	Enchufe de nuevo los conectores. Lea las instrucciones para enchufar conectores con funda y enchufe de nuevo los conectores.
	El sello es defectuoso o se rompió	Reemplace los componentes de sellado (aros tóricos) o envíe el producto a Coleman cuando sea necesario
La manguera se vuelve blanca o se decolora su interior	Hay calcio acumulado	Limpe el calentador (consulte la sección "Instrucciones de limpieza" en la página 33)
La pila no retiene la carga	Pile défectueuse	Comuníquese con Coleman si el producto está bajo garantía.
	L'interrupteur d'alimentation principale n'a pas été manœuvré	Se reporter à la section Astuces utiles pour savoir comment utiliser l'interrupteur d'alimentation principale
No hay indicaciones en la pantalla	El cable de la pila está desconectado	Retire la cubierta de la pila e instale de nuevo el cable
	El fusible es defectuoso	Consulte la sección "Mantenimiento" y reemplace el fusible.
	El circuito electrónico es defectuoso	Comuníquese con Coleman si el producto está bajo garantía.
	La batería está descargada	Recargue la pila.
	Interrupteur d'alimentation principale à la position « OFF » (désactivé) (modèle 2302-A seulement)	Mettez l'interrupteur d'alimentation principale en position de marche

Características técnicas

Presión: 2,8 kPa

Tamaño del inyector: 0,026 pulgadas (0,66 mm)

Consumo total de gas: 21,0 MJ/h

Tipo de gas: Gas licuado de propano

Repuestos

Lista de repuestos

- 2000027853 Ducha
- 2000027851 Pila de iones de litio
- 2000027849 Conjunto de la bomba
- 2000027850 Adaptador de 120 V
- 2000027848 Adaptador de 12 V
- 2000027847 Bidón de agua
- 2000027845 Brazo de la ducha
- 2000027844 Fusible
- 2000027842 Bolsa del conjunto de la ducha
- 2000027937 Manguera para la ducha

- Comuníquese con Coleman -

www.coleman.com | 1-800-835-3278 | TDD 316-832-8707

Diagrama de circuito

PRECAUCIÓN: Etiquete todos los cables antes de desconectarlos cuando realice el mantenimiento de los mandos. Los errores en el cableado pueden causar la operación incorrecta y peligrosa. Verifique la operación correcta del producto después de realizarle el mantenimiento. Esta conexión es para pilas de baja tensión o solo para corriente continua. No conectar a entradas de CA de 120 o 240 voltios.

MODELO 2302-A

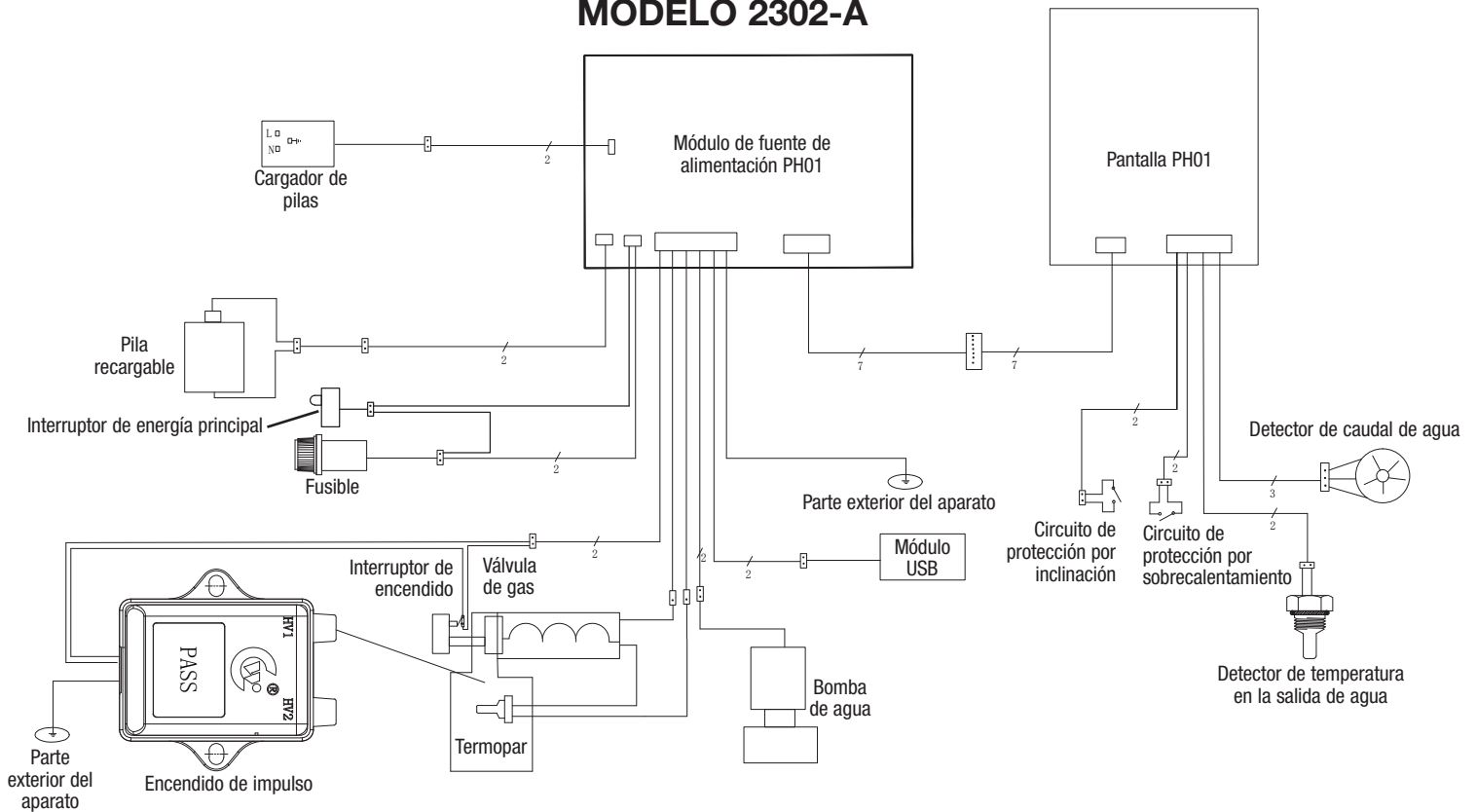

MODEL 2302-B

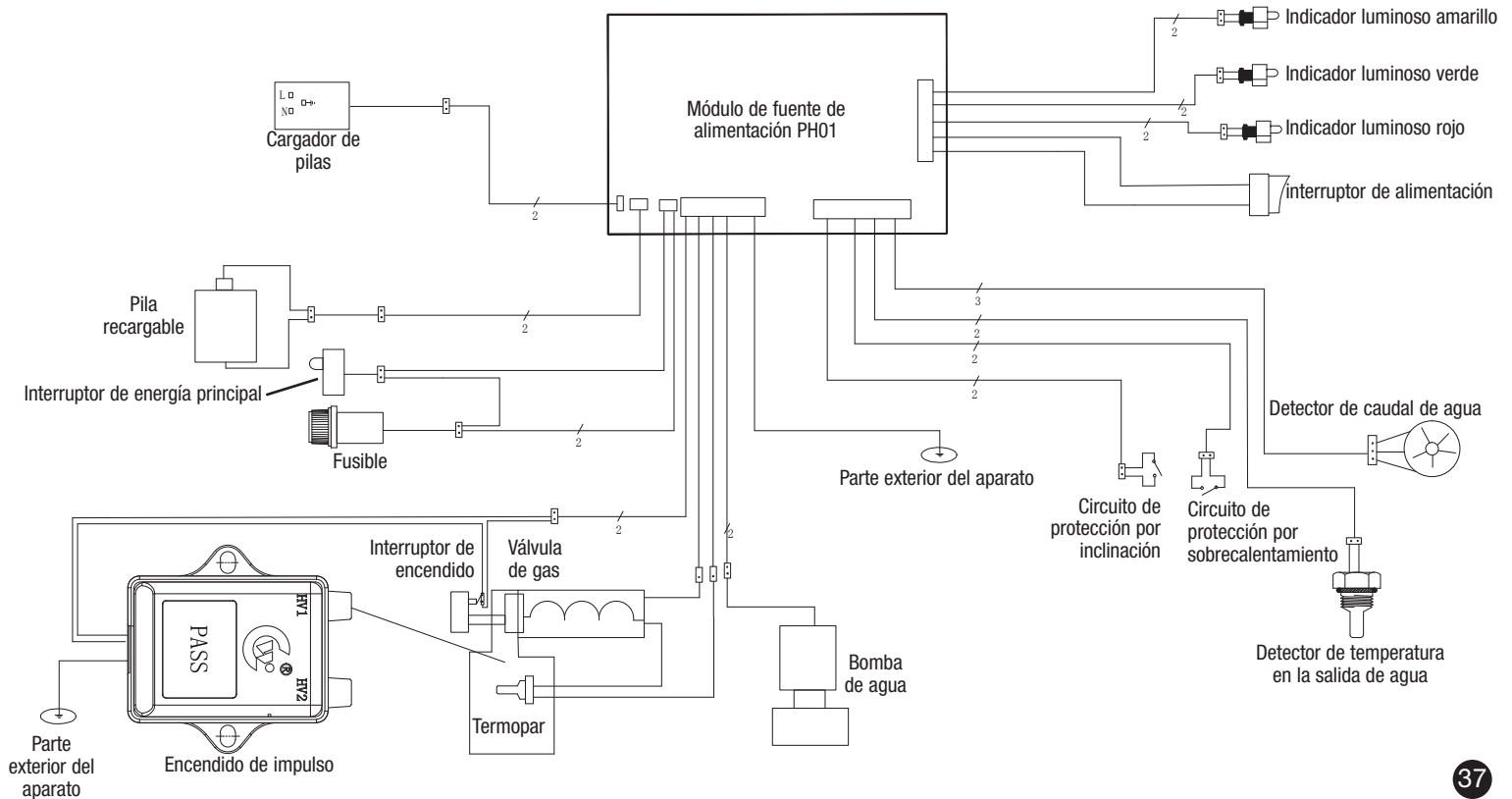

Garantía Limitada de Tres Años

The Coleman Company, Inc. ("Coleman") garantiza que por un periodo de tres (3) años a partir de la fecha original de compra, este producto estará libre de defectos en material y construcción. Coleman, a su discreción, reparará o reemplazará este producto o cualquier componente del producto que esté defectuoso durante el periodo de la garantía. Cualquier reemplazo será hecho con un producto o componente nuevo o refabricado. Si el producto no se encuentra disponible, el reemplazo se podrá hacer con un producto similar de igual o mayor valor. Esta es su garantía exclusiva.

Esta garantía es válida para el comprador original desde la fecha de la compra inicial y no es transferible. Guarde su recibo de compra. Prueba de recibo de compra es requerido para obtener ejecución de la garantía. Los comerciantes de Coleman, centros de servicio o las tiendas al por menor que venden artículos Coleman® no tienen el derecho de alterar, modificar o cambiar de ninguna otra manera los términos y condiciones de esta garantía.

Lo Que Esta Garantía No Cubre

Esta garantía no cubre el desgaste normal de las piezas, piezas que no sean genuinas de Coleman® ni daño resultante por las siguientes causas; uso negligente o uso incorrecto del producto; uso comercial de este producto, uso contrario a las instrucciones de operación, desmontaje, reparación o alteración por cualquiera que no sea Coleman o un centro de servicio autorizado. Además, la garantía no cubre Fuerzas Naturales tales como son fuego, inundaciones, huracanes y tornados. La garantía no es válida si el daño al producto es un resultado del uso de piezas que no sean piezas genuinas Coleman®.

COLEMAN NO SERA PESPONSABLE POR DEFECTOS CAUSADOS POR EL USO DE PIEZAS O SERVICIO NO AUTORIZADO. COLEMAN NO SERÁ RESPONSABLE POR NINGÚN DA—O INCIDENTAL O CONSIGUIENTE OCASIONADO POR LA VIOLACIÓN DE CUALQUIER GARANTÍA O CONDICIÓN IMPLICADA O EXPRESADA. CON EXCEPCIÓN AL LIMITE DE LO QUE PROVEE LA LEY APLICABLE, CUALQUIER GARANTÍA IMPLICADA DE COMERCIO O ADAPTACIÓN PARA UN USO EN PARTICULAR ES LIMITADA EN SU DURACIÓN A LA DURACIÓN DE LA GARANTÍA ARRIBA MENCIONADA. ALGUNOS ESTADOS, PROVINCIAS O JURISDICCIONES NO PERMITEN LA EXCLUSIÓN O LIMITACIÓN DE DA—OS INCIDENTALES O CONSIGUIENTES O LIMITACIONES REFERENTE A CUÁNTO UNA GARANTÍA LIMITADA DEBE DURAR, POR LO TANTO LAS LIMITACIONES O EXCLUSIONES ARRIBA MENCIONADAS PUEDE QUE NO SEAN APLICABLES A USTED. ESTA GARANTÍA LE PROVEE DERECHOS LEGALES EXPECÍFICOS, Y ADEMÁS PUEDE QUE USTED TENGA OTROS DERECHOS QUE VARÍAN DE ESTADO A ESTADO O DE PROVINCIA A PROVINCIA.

Como Obtener Servicio de Garantía

Su producto debe estar en garantía para obtener servicio de garantía. Si su producto presenta defectos y está dentro del período de garantía, comuníquese con nosotros al 1-800-835-3278 (TDD 1-316-832-8707) para recibir una autorización de devolución. No devuelva el producto a Coleman sin autorización. Se le indicará colocar una etiqueta en el producto con su nombre, dirección, número de teléfono diurno y una descripción del problema. Incluya una copia del recibo original de compra. Empaque cuidadosamente el producto y envíelo asegurado por UPS, FedEx Ground o Servicio de paquetes postales con el envío y el seguro prepagados a:

Para productos comprados en los Estados Unidos:

The Coleman Company, Inc.
3600 North Hydraulic Wichita, KS 67219
U.S.A.

Para productos comprados en Canada:

Sunbeam Corporation (Canada) Limited
DBA Jarden Consumer Solutions
20B Hereford Street
Brampton, ON L6Y 0M1

El costo del transporte del producto a Coleman para el servicio de garantía es responsabilidad del comprador. No envíe productos con combustible en los tanques, o con cilindros de propano desechables. NO DEVUELVA ESTE PRODUCTO AL LUGAR DONDE LO COMPRO. Si usted tiene alguna pregunta sobre esta garantía favor de llamar al 1-800-835-3278 o al TDD 1-316-832-8707 en los Estados Unidos o al 1-800-387-6161 en Canadá.





The Coleman Company, Inc.

3600 North Hydraulic
Wichita, KS 67219 U.S.A.
1-800-835-3278 TDD: 1-316-832-8707
www.coleman.com.

© 2015 The Coleman Company, Inc. All Rights reserved.
© 2015 The Coleman Company, Inc. Tous droits réservés.
© 2015 The Coleman Company, Inc. Todos los derechos reservados.

Coleman®,  and  are registered trademarks and
HOT WATER ON DEMAND™ is a trademark of The Coleman Company, Inc.

Coleman®,  and  sont des marques déposées, alors que
HOT WATER ON DEMAND™ est une marques de commerce de The Coleman Company, Inc.

Coleman®,  and  son marcas registradas y
HOT WATER ON DEMAND™ es una marca de la compañía The Coleman Company, Inc.